



## HD 7/17 M St

HD 7/17 M PU pumpenhet med kraftfull och robust trecylindrig axialkolvpump med kolvar av härdat rostfritt stål, trefasmotor och väggmontering för stationär användning.



2-3 h



EASY!Force



1 x 360°

EASY!Lock



AUTO SHUTDOWN

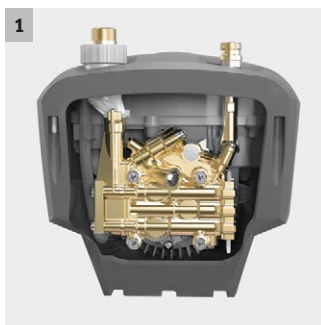

1



2



3



4

### 1 Utrustning av hög kvalitet

- Automatisk tryckavlastning för att skydda komponenterna och förlänga deras livslängd.
- Kraftfull, 2-polig, luftkyld elmotor.

### 2 Flexibel användning

- Konstruerad för stående och liggande drift.

### 3 Förberedd för stationär användning

- Enkelt och robust trepunktsfäste för väggmontering på enhetens baksida.
- Utrymmesbesparande konstruktion.

### 4 Enkel service

- Enkel åtkomst till topplocket när maskinens botten öppnas.
- Snabb åtkomst till eldosa genom enkel borttagning av hölje.



### HD 7/17 M St

- Tre cylindrig axialkolvspump med kolvar i härdat rostfritt stål
- Pumpenhet i ett robust plastchassi med trepunktsstöd för väggmontering
- Automatisk tryckavlastning och upp till 20 procent högre energieffektivitet

#### Tekniska data

<b>Beställningsnummer</b>	1.151-950.0	
<b>EAN-kod</b>	4054278234021	
<b>Nätspänning</b>	<b>Ph / V / Hz</b>	3 / 400 / 50
<b>Flödes hastighet</b>	<b>l/tim</b>	700
<b>Arbetsstryck</b>	<b>bar / MPa</b>	170 / 17
<b>Max. tryck</b>	<b>bar / MPa</b>	255 / 25,5
<b>Max. ingångstemperatur</b>	<b>°C</b>	60
<b>Effekt</b>	<b>kW</b>	4,2
<b>antal samtidiga användare</b>	1	
<b>Mobil</b>	Stationär	
<b>Vikt (med tillbehör)</b>	<b>kg</b>	23,2
<b>Mått (L x B x H)</b>	<b>mm</b>	290 x 300 x 565

#### Utrustning

<b>ANTI!Twist</b>	-
<b>Start-/stoppautomatik</b>	■
<b>Servo Control</b>	-

■ Ingår i standardutrustningen

# HD 7/17 M ST

## 1.151-950.0

**KÄRCHER**

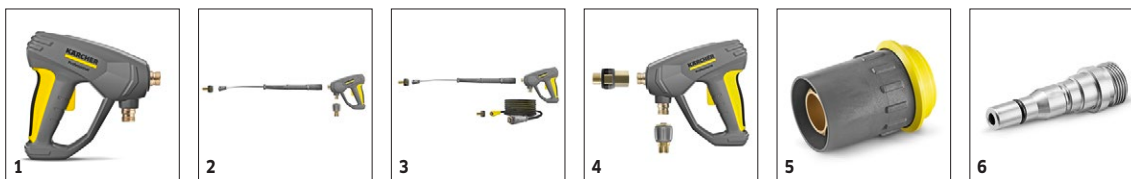

		Beställningsnummer	Flödeshastighet				Pris	Beskrivning	
<b>Spolhandtag med Softgrip-inlägg</b>									
EASY!Force Advance - spolhandtag	1	4.118-005.0						EASY!Force-spolhandtaget utnyttjar högtrycksstrålens rekyl och reducerar den kraft som användaren brukar till noll. Det nya Easy!Force handtaget är direkt kompatibelt med Easy-Lock slangar. Här man en slang med invändig hona M22 eller en hane/stolpe som är 11mm som behövs adapter emellan.	<input type="checkbox"/>
EASY!Force ombyggnadssats 1 - från högtrycksslang	2	4.111-050.0						För eftermontering av befintlig högtrycksslang på Kärchers högtryckstvättar: EASY!Force ombyggnadssats 1 med EASY!Force spolhandtag, spolrör och alla adaptrar fram till munstycket.	<input type="checkbox"/>
EASY!Force ombyggnadssats 2 - från maskin	3	4.111-051.0						Utvecklad för eftermontering på befintliga högtryckstvättar från Kärcher: EASY!Force ombyggnadssats 2 med EASY!Force spolhandtag, spolrör, högtrycksslang och alla nödvändiga adaptrar.	<input type="checkbox"/>
EASY!Force ombyggnadssats 3 - spolhandtag	4	4.111-052.0						Kompatibel med befintlig högtrycksslang och spolrör: EASY!Force ombyggnadssats 3, inkl. EASY!Force spolhandtag och alla nödvändiga adaptrar för uppgradering av din högtryckstvätt.	<input type="checkbox"/>
<b>Snabbkoppling</b>									
Snabbkoppling hona till handtaget, EASY!Lock	5	2.115-000.0						För snabbt byte mellan olika spolrör/tillbehör. Du sätter den på handtaget och har en snabbkoppling hane art nr 2115-0010 som du sätter på spolröret. Detta är för EASY!Lock. För M22 är det art nr 6401-4580 och 6401-4590	<input type="checkbox"/>
Snabbkoppling hane till handtaget, EASY!Lock	6	2.115-001.0						För snabbt byte mellan olika spolrör/tillbehör. Du sätter den på spolröret och har en snabbkoppling hona art nr 2115-0000 som du sätter på handtaget. Detta är för EASY!Lock. För M22 är det art nr 6401-4580 och 6401-4590	<input type="checkbox"/>

Passande tillbehör

# HD 7/17 M ST

## 1.151-950.0

**KÄRCHER**

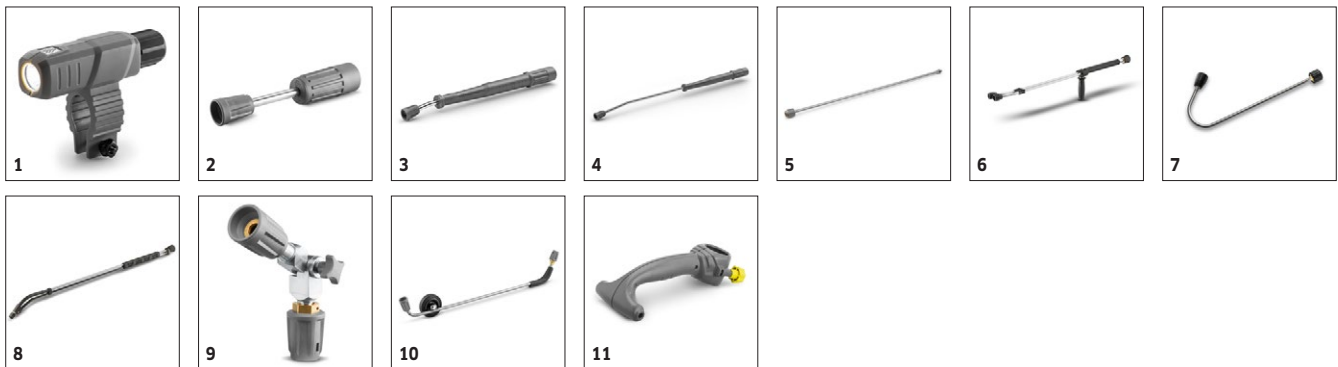

		Beställningsnummer	Max. arbetstryck	Längd		Pris	Beskrivning	
<b>Vridbart spolrör</b>								
LED-belysning för spolrör	1	2.680-002.0					Kraftigt, lätt LED-arbetsljus för direkt montering på spolröret till EASY!Force högtrycksspolhandtaget. Bättre sikt i ogynnsamma ljusförhållanden i upp till 5 arbetstimmar.	<input type="checkbox"/>
Spolrör	2	4.112-027.0	300 bar	250 mm			Spolrör i rostfritt stål. EASY!Lock anslutning mot handtag och munstycke. Har du handtag med M22 gänga ta istället 4760-6670. Spolrör går ej att förlänga.	<input type="checkbox"/>
	3	4.112-007.0	300 bar	600 mm			Spolrör i rostfritt stål med ergonomiskt handtag för skydd och enkel användning. Vridbart 360° under tryck. EASY!Lock anslutning mot handtag och munstycke. Har du handtag med M22 gänga ta istället 4760-6640. Spolrör går ej att förlänga.	<input type="checkbox"/>
	4	4.112-000.0	300 bar	1050 mm			Spolrör i rostfritt stål med ergonomiskt handtag för skydd och enkel användning. Vridbart 360° under tryck. EASY!Lock anslutning mot handtag och munstycke. Har du handtag med M22 gänga ta istället 4760-6600. Spolrör går ej att förlänga.	<input type="checkbox"/>
Spolrör förlängare	5	4.112-048.0	300 bar	1000 mm			Spolrörsförlängare med EASY!Lock-koppling. Längd 1 000 mm.	<input type="checkbox"/>
<b>Dubbelspolrör</b>								
Dubbel spolrör	6	2.112-016.0	310 bar	960 mm			Steglöst reglerbart arbetstryck direkt på handtaget.	<input type="checkbox"/>
<b>Vinkelspolrör</b>								
Spolrör böjt för WC, rännor, EASY!Lock	7	4.112-029.0					WC- och rännospolrör i rostfritt stål. Specialutförande för effektiv, hygienisk rengöring av takrännor och toalettstolar. EASY!Lock anslutning mot handtag och munstycke.	<input type="checkbox"/>
<b>Flexibelt spolrör</b>								
Flexibelt spolrör	8	4.112-035.0	210 bar	1050 mm			Steglöst justerbar vinkling, från 20° till 140°. Speciellt lämpad för att rengöra svåråtkomliga ytor, t.ex. tak, takrännor, hjulhus, underreden på fordon. EASY!Lock anslutning mot handtag och munstycke.	<input type="checkbox"/>
Högtryckskoppling ledad	9	4.112-057.0	300 bar				För svåråtkomliga ställen: Böjbar led för högtrycksspolrör med steglös vinkeljustering upp till 120°. Monteras enkelt direkt på högtryckstvättens spolrör.	<input type="checkbox"/>
<b>Underspolningsrör</b>								
Underspolningsrör, 700 mm, EASY!Lock	10	4.112-032.0		700 mm			Underspolningsspolrör i rostfritt stål för effektiv och enkel rengöring av underrede och hjulhus. Spolröret har EASY!Lock anslutning. För M22-handtag krävs adapter. Munstycke ingår ej utan väljs efter vattenflöde. För underredstvätt brukar man välja ett 40 gradigt munstycke.	<input type="checkbox"/>
<b>Extra handtag</b>								
Additional handle for EASY!Lock spray lances	11	4.321-380.0					Extrahandtag för Easy!Lock spolrör.	<input type="checkbox"/>

Passande tillbehör

# HD 7/17 M ST

## 1.151-950.0

**KÄRCHER**

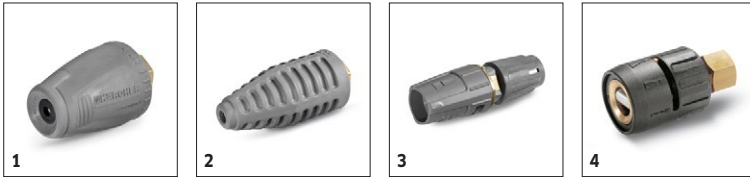

		Beställningsnummer	Max. arbetstryck	Munstycksstorlek		Pris	Beskrivning	
<b>Rotojet</b>								
Rotojet	1	4.114-020.0	180 bar	40			Nytt högpresterande rotojetmunstycket med roterande punktstråle: upp till 50 % högre rengöringsprestanda och ytkapacitet jämfört med sin föregångare. Direkt kompatibel med spolrör som har EasyLock, har du spolrör med M18 gänga behövs adapter 4111-0350 emellan.	<input type="checkbox"/>
<b>Rotojet, ej reglerbart</b>								
Rotojet	2	4.114-041.0	300 bar	40			Rotojetmunstycke med roterande punktstråle för tio gånger bättre rengöringskraft. Keramiskt munstycke och keramiska lager för lång livslängd. Med max. 300 bar/85°C vilket gör att det går att använda även på HDS tvättar. EASY!Lock anslutning gör den direkt kompatibel med spolrör som har EASY!Lock.	<input type="checkbox"/>
<b>Trefunktionsmunstycke</b>								
Trestegsmunstycke	3	4.117-032.0	300 bar	38			Trefunktionsmunstycke innebär att man har en punktstråle, en 25° flatstråle och en 40° lågtrycksstråle som är användbar för uppsugning och applicering av rengöringsmedel för de maskiner med injektor. Direkt kompatibel med spolrör som har EASY!Lock.	<input type="checkbox"/>
<b>Vinkelvariomunstycke 0°- 90°</b>								
Vinkel Vario munstycke	4	4.113-007.0		50			Vinkelvariomunstycke för inställning av spridningsvinkeln från 0° till 90°. För enkel anpassning till alla typer av smuts och ytor.	<input type="checkbox"/>

Passande tillbehör

# HD 7/17 M ST

## 1.151-950.0

**KÄRCHER**

		Beställnings- nummer	Munstycks- storlek				Pris	Beskrivning	
<b>Högtrycksmunstycke 0° spridningsvinkel</b>									
Power nozzel (kraftmunstycke)	1	2.113-001.0	40					Punktstråle för borttagning av extra hårt sittande smuts. Direkt kompatibel med spolrör som har EasyLock, M18 gänga kräver adapter 4111-0350.	<input type="checkbox"/>
<b>Högtrycksmunstycke 40° spridningsvinkel</b>									
Power nozzel (kraftmunstycke)	2	2.113-003.0	40					40 gradigt flatstrålemunstycke med EasyLock anlutning, för när du behöver tvätta känsliga ytor. Den breda spridningen gör detta till ett lämpligt munstycke för exempelvis underredstvätt. Direkt kompatibel med spolrör som har EasyLock.	<input type="checkbox"/>

Passande tillbehör



# HD 7/17 M ST

## 1.151-950.0



		<b>Beställningsnummer</b>					<b>Pris</b>	<b>Beskrivning</b>	
Adapter 5, M22 spolrör - EASY!Lock handtag	17	4.111-033.0						Adapter 5 gör så att du som har köpt en ny EASY!Force tvättmaskin kan använda dem till nya tvätten.	<input type="checkbox"/>
Adapter 6, M22 slang - EASY!Lock maskin/handtag	18	4.111-034.0						Adapter 6 gör att du som haft ett handtag med M 22 gänga som du nu vill byta till ett EASY!Force-handtag kan byta ut handtaget och få det kompatibelt med din gamla slang.	<input type="checkbox"/>
Adapter 7, M18 spolrör - EASY!Lock munstycke/tillbehör	19	4.111-035.0						Adapter 7 gör så att du som har ett spolrör med anslutning M 18 gänga längst fram kan använda nya munstycken, ytrengörare eller tvättborstar med EASY!Lock anslutning.	<input type="checkbox"/>
Adapter 8, M18 tillbehör - EASY!Lock spolrör	20	4.111-036.0						Adapter 8 gör så att du som har ett nytt spolrör med anslutning EASY!Lock anslutning längst fram kan använda dina gamla munstycken, ytrengörare eller tvättborstar med M 18 gänga.	<input type="checkbox"/>
Skarvkoppling för att förlänga EasyLock slangar	21	4.111-037.0						Utvändig EasyLock koppling åt bägge håll så att du kan skarva ihop EasyLock slangar vid förlängning. Mässing med gummiskydd.	<input type="checkbox"/>
ADAPTER for replacement TR22IG-M22AG Er	22	4.111-046.0						Vridbar adapter för anslutning av EASY!Force spolhandtag och högtrycksslangar med M 22 x 1,5-anslutning	<input type="checkbox"/>

Passande tillbehör



# HD 7/17 M ST 1.151-950.0

**KÄRCHER**



		Beställningsnummer	ID	Max. arbetstryck	Längd	Pris	Beskrivning	
<b>Longlife 400 med anslutning i båda ändrar</b>								
Högtrycksslang	1	6.110-035.0	DN 6	250 bar	10 m		10 m högtrycksslang (ID 6) med EASY!Lock skruvkoppling i bägge ändrar. 250 bar, ANTI!Twist.	<input type="checkbox"/>
	2	6.110-031.0	DN 8	315 bar	10 m		Högtrycksslang 10 m, med EASY!Lock skruvkoppling i båda ändrar, DN 8/155 °C/315 bar. ANTI!Twist	<input type="checkbox"/>
	3	6.110-032.0	DN 8	315 bar	20 m		Högtrycksslang 20 m, med EASY!Lock skruvkoppling i båda ändrar, DN 8/155 °C/315 bar. ANTI!Twist	<input type="checkbox"/>
	4	6.110-041.0	DN 10	220 bar	10 m		Enastående värde och basutrustning: högtrycksslang, (ID 10), 25 m lång, för tryck upp till 220 bar.	<input type="checkbox"/>
<b>Longlife 400 med kopplingar på båda sidor</b>								
Högtrycksslang Longlife	5	6.110-024.0	DN 8	400 bar	1,5 m		Högtrycksslang 1,5 m, DN 8, EASY!Lock i bägge ändrar för när du exempelvis vill ha en kort anslutning mellan en maskin och vägghängd vinda. Enbart direkt kompatibel med Easy!Force maskin samt EASY!Lock vinda.	<input type="checkbox"/>
	6	6.110-038.0	DN 8	400 bar	10 m		Högtrycksslang Longlife 10m ID8, 400bar, EASY!Lock koppling i ena änden/11mm stolpe även kallad AVS i andra, ANTI!Twist	<input type="checkbox"/>
	7	6.110-027.0	DN 8	400 bar	20 m		20 m, Longlife kvalitet, DN 8/155°C/400 bar. EASY!Lock-skruvkoppling i båda ändrar och ANTI!Twist. Godkänd för tryck upp till 400 bar.	<input type="checkbox"/>

Passande tillbehör

# HD 7/17 M ST

## 1.151-950.0

**KÄRCHER**



		Beställningsnummer	Max. arbetstryck	Munstycksstorlek	Diаметer	Pris	Beskrivning	
<b>Rörrengörings slang</b>								
Rörrengörings slang 10m, ID 6, 250 bar, EASY!Lock	1	6.110-046.0	250 bar				10 m rörrengörings slang som är en väldigt flexibel. EASY!Lock anslutning vilket gör den direkt kompatibel med EASY!Force handtag. Har du handtag med M22 gänga så behövs Adapter 3 4111-0310 emellan.	<input type="checkbox"/>
Rörrengörings slang ID 6	2	6.110-008.0	250 bar				Extremt smidig högtrycks slang för rörrengöring (gånganslutning för munstycke R 1/8).	<input type="checkbox"/>
Rören slang 30m, 250 bar EASY!Lock	3	6.110-047.0	250 bar				30 m rörrengörings slang. EASY!Lock anslutning vilket gör den direkt kompatibel med EASY!Force handtag. Har du handtag med M22 gänga så behövs Adapter 3 4111-0310 emellan.	<input type="checkbox"/>
Rören slang 20m, 140 bar, EASY!Lock	4	6.110-049.0	140 bar				20 m rörrengörings slang. EASY!Lock anslutning vilket gör den direkt kompatibel med EASY!Force handtag. Har du handtag med M22 gänga så behövs Adapter 3 4111-0330 emellan.	<input type="checkbox"/>
Rören slang 30m, 140 bar, EASY!Lock	5	6.110-050.0	140 bar				30 m rörrengörings slang. EASY!Lock anslutning vilket gör den direkt kompatibel med EASY!Force handtag. Har du handtag med M22 gänga så behövs Adapter 3 4111-0310 emellan.	<input type="checkbox"/>
<b>Rörrengöringsmunstycke</b>								
Rotojetmunstycke för rörrengöring D21/040	6	4.765-001.0		40	21 mm		Den framåtlutande roterande punktstrålen tar bort svår smuts. De tre bakåtlutande strålarna ger rätt framåtrörelse och är enkla att hantera.	<input type="checkbox"/>
Rotojetmunstycke för rörrengöring D30/040	7	4.765-004.0		40	30 mm			<input type="checkbox"/>
Rören slangmunstycke för enfas 055, 3 strålar bak 30°, D 16 mm	8	5.763-015.0		55	16 mm		Rörrengöringsmunstycke 16 mm i diameter, med invändig gänga. För miljövänlig rengöring av stopp i avlopp och rör. Tre bakåtriktade strålar som driver munstycket framåt. Bra för en-fas maskiner.	<input type="checkbox"/>
Rören slangmunstycke för trefas 060, 3 strålar bak 30°, 1 stråle fram, D 16 mm	9	5.763-016.0		60	16 mm		Rörrengöringsmunstycke 16 mm i diameter, med invändig gänga. För miljövänlig rengöring av stopp i avlopp och rör. Tre bakåtriktade strålar samt en framåtriktad stråle. Bra för tre-fas maskiner. En-fas maskiner är för svaga för att orka driva det fram pga den framåtriktade strålens rekylkraft.	<input type="checkbox"/>
<b>Fat- och behållar rengöring</b>								
Add-on kit mud sucker	10	2.641-798.0						<input type="checkbox"/>

Passande tillbehör

# HD 7/17 M ST

## 1.151-950.0

**KÄRCHER**



		Beställningsnummer	Flödeshastighet	Munstycksstorlek	Diаметer	Pris	Beskrivning	
<b>Yt rengörare FRV 30</b>								
Förlängningsslang 5 m, 32 dim, till FRV 30	1	4.440-939.0					5 m lång förlängningsslang för FRV 30. Dimension är 32. Anslutningsmuff ingår. Vaccuumkopp för att fästa slang har art nr 2642-5280.	<input type="checkbox"/>
Vaccuumkopp för att fästa slang FRV	2	2.642-528.0					Vaccuumkopp för att fästa slang 4440-9380 på FRV 30	<input type="checkbox"/>
Yt rengörare FRV 30 Easy Lock	3	2.111-010.0					FRV 30 är en yt rengörare som suger upp vattnet via en ejektor och transporterar bort det via evakueringsslangen. Har en vattenkapacitet på 600-1000l/h och ett maxtryck på 130-250 bar. OBS! Munstycken köps separat. Direkt kompatibel med spolrör som har EasyLock, har du M18 gänga behövs adapter 4111-0350 emellan.	<input type="checkbox"/>
<b>Yt rengörare FR 30</b>								
Yt rengörare FR 30 plast Easy Lock	4	2.111-011.0			300 mm		FR 30 är en yt rengörare i plast med 300 mm i diameter. Roterande arm med två powermunstycken ger en rengöringsförmåga som är tio gånger större än konventionella metoder. Observera att munstycken ingår ej, välj efter vattenflöde. Enbart direkt kompatibel med spolrör som har EasyLock, har du M18 gänga behövs adapter 4111-0350 emellan.	<input type="checkbox"/>
<b>Yt rengörare FR 30 ME</b>								
Yt rengörare FR 30 ME Easy Lock	5	2.111-013.0			300 mm		FR 30 ME är en yt rengörare i rostfritt med 300 mm i diameter som klarar 250 bar, 1100 l/h, 80 °C. Roterande arm med två powermunstycken ger en rengöringsförmåga som är tio gånger större än konventionella metoder. OBS! munstycken ingår ej. Direkt kompatibel med spolrör som har EasyLock, M18 gänga kräver adapter 4111-0350 emellan.	<input type="checkbox"/>
<b>Maskinspecifik munstycksats</b>								
Munstycksats för 650 - 850 l/h, till FR 30	6	2.639-187.0	650 - 850 l/tim				Munstycksats med 2 munstycken för FR yt rengörare. Dessa passar maskiner med 650 till 850 l/h i vattenflöde. Exempelvis HDS 698, 7/16 och 8/18.	<input type="checkbox"/>
<b>Maskinspecifika munstycken för FRV</b>								
Munstycksats FRV, 040 för 600-700l/h	7	2.642-431.0		40			Kärcher munstycksats till yt rengöraren FRV 30 med två powermunstycken och ett venturimunestycke. 040 passar till maskiner med ca 600-700l/h i vattenflöde.	<input type="checkbox"/>
<b>FRV 30 Me yt rengörare</b>								
Förlängningsslang 5 m, till FRV 30 och 50 ME	8	4.441-040.0					Förlängningsslang 5 m, till FRV 30 och 50 ME. Är inklusive anslutningsadapter.	<input type="checkbox"/>
FRV 30 Me yt rengörare	9	2.111-012.0					Tack vare automatisk uppsugning av smutsvatten gör den rostfria yt rengöraren FRV 30 Me rengöringen effektivare både inom- och utomhus. Hetvattenrengöring upp till 85 °C.	<input type="checkbox"/>

Passande tillbehör

# HD 7/17 M ST

## 1.151-950.0

**KÄRCHER**

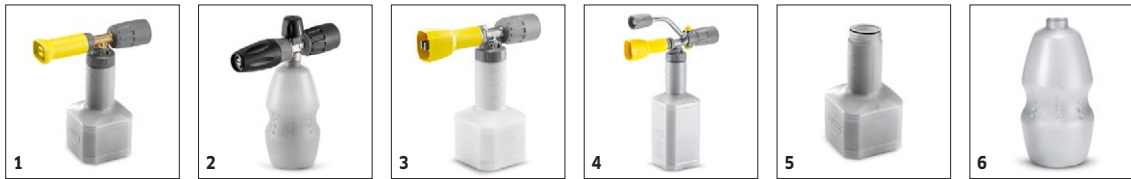

		Beställningsnummer	Flödeshastighet				Pris	Beskrivning	
<b>Skummunstycke</b>									
Skummunstycke Basic 2 (utan Servo Control)	1	4.112-054.0	700 - 800 l/tim					Nyutvecklad, mycket robust Basic 2 skummunstycke speciellt för högtryckstvättar med en vattenkapacitet på 700-800 l/tim. För utmärkt skumkvalitet med halva rengöringsmedelelets förbrukning.	<input type="checkbox"/>
Skumpåläggare för maskin utan servopresspump, 1l, EASY!Lock	2	2.112-018.0						Kort, behändigt skumspolrör med justerbar spridningsvinkel, 1-liters rengöringsmedelsbehållare. Perfekt för rengöring av bilar tack vare den kompakta utformningen.	<input type="checkbox"/>
Foam lance TR Advanced 2	3	4.112-064.0	700 - 800 l/tim						<input type="checkbox"/>
DUO Advanced 2 foam lance	4	4.112-068.0	700 - 800 l/tim					DUO Advanced 2 skumlans har direktväxling mellan utläggning och högtrycksrengöring. Passar Kärchers högtryckstvättar med ett flöde mellan 700 och 800 l/h som inte har servokontroll.	<input type="checkbox"/>
1-liters rengöringsmedelsbehållare för Basic-skummunstycke	5	5.071-414.0							<input type="checkbox"/>
1-liters rengöringsmedelsbehållare för Advanced-skummunstycke	6	6.414-050.0						Extra 1-liters behållare för rengöringsmedel för snabbt byte av rengöringsmedel (för skumspolrör 2.112-017.0 och 2.112-018.0).	<input type="checkbox"/>

Passande tillbehör

# HD 7/17 M ST 1.151-950.0

**KÄRCHER**

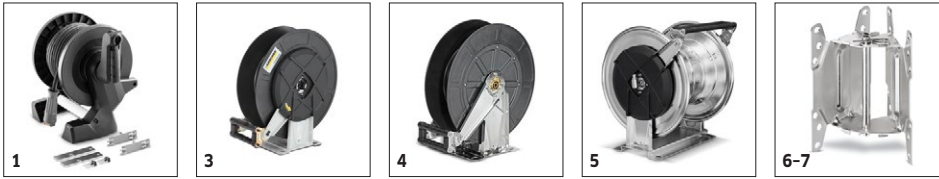

		Beställningsnummer	Längd				Pris	Beskrivning	
<b>Tillbehörssats slangvinda</b>									
Tillbehörssats för högtrycksslangvinda, mellanklass	1	2.110-024.0	15 m						<input type="checkbox"/>
<b>Automatisk slangvinda för väggmontage</b>									
Wall-mounted hose reel	2	2.639-257.0	15 m						<input type="checkbox"/>
Slangvinda	3	6.392-074.0	20 m					Automatisk slangvinda för 20 m högtrycksslang. Konsolen är i pulverlackerat stål och trumman i plast.	<input type="checkbox"/>
	4	6.392-083.0	20 m						<input type="checkbox"/>
Automatisk slangvinda av rostfritt stål	5	6.392-442.0	40 m					Automatiska slangvindor för högsta tänkbara säkerhet och komfort vid upp- och avlindning av högtrycksslangar. Kompatibel högtrycksslang, t.ex. best.nr. 6.110-076.0 (ID 8, 40 m, 400 bar, 1 st. tillbehörssats för slangvinda).	<input type="checkbox"/>
Tillbehörssats svängfäste	6	2.639-931.0						Svängfäste för automatisk slangvinda som monteras på väggen. För maximal användningsradie och flexibilitet av högtrycksslangen. Kan roteras 120°. Förzinkat stål.	<input type="checkbox"/>
ABS slangvinda för väggmontage, i rostfritt stål	7	2.641-867.0						Vridbar väggkonsol tillverkad av högkvalitativt stål (för 2.641-866). Möjliggör maximal flexibilitet och smidighet vid arbete med högtrycksslang.	<input type="checkbox"/>

Passande tillbehör

# HD 7/17 M ST

## 1.151-950.0

**KÄRCHER**

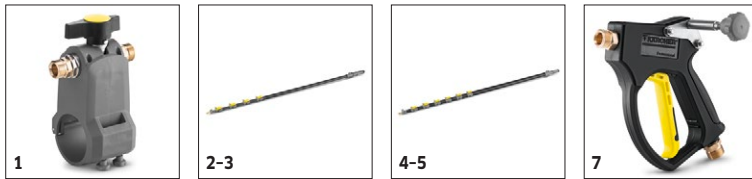

		Beställningsnummer	Flödeshastighet	Inloppstemperatur	Längd	Längd	Pris	Beskrivning	
<b>Teleskopstangen</b>									
TL-lågtrycksadapter	1	4.580-097.0		max. 40 °C				TL lågtrycksadapter som omfattar kulventil för verktygsfri installation på teleskoprör. Idealisk för applikationer med roterande högtrycksborstar.	<input type="checkbox"/>
Teleskoprör TL 7 F	2	4.762-609.0		max. 60 °C				Teleskoprör TL 7 F med upp till 7 m räckvidd tillverkat av robust och lätt glasfiber. Med praktiska snabbfästen för enkel indragning och förlängning.	<input type="checkbox"/>
Teleskoprör TL 7 H	3	4.762-610.0		max. 60 °C				Multifunktionellt hybridteleskoprör TL 7 H tillverkat av styv och lätt kolglasfiberblandning. Teleskopisk tack vare snabbfästen. Upp till 7 m.	<input type="checkbox"/>
Teleskoprör TL 10 H	4	4.762-611.0		max. 60 °C				Upp till 10 m räckvidd: hybridteleskoprör TL 10 H. Omfattar kolglasfiberblandning och lämplig för multifunktionell användning. Enkel indragning och förlängning tack vare snabbfästen.	<input type="checkbox"/>
Teleskoprör TL 10 C	5	4.762-612.0		max. 60 °C				Teleskoprör TL 10 C av kolfiber. Med upp till 10 m räckvidd och praktiska snabbfästen. Multifunktionell användning för rengöring av fasader, fönster eller solpaneler.	<input type="checkbox"/>
Teleskoprör TL 14 C	6	4.762-613.0		max. 60 °C				Maximal styvhet med minsta vikt: teleskoprör TL 14 C tillverkat av kolfiber. Enorm räckvidd på 14 m, multifunktionell användning och enkel att använda tack vare snabbfästen.	<input type="checkbox"/>
Pistol	7	4.775-154.0		max. 60 °C				TL högtrycksadapter, flexibel högtryckspistol för högtrycksrengöring med teleskopiskrör. Ergonomisk, lätt att installera, lämplig för höger- och vänsterhänta.	<input type="checkbox"/>

Passande tillbehör

# HD 7/17 M ST

## 1.151-950.0

**KÄRCHER**

		Beställningsnummer	Flödes hastighet	Inloppstemperatur	Längd	Längd	Pris	Beskrivning	
<b>Schläuche</b>									
Slang för iSolar TL 7	1	6.392-978.0		max. 155 °C				Kvalitativ och flexibel högtrycksslang (med gummibeläggning) för iSolar TL 7. det yttre kitet har extra goda glidegenskaper som gör det lätt att skjuta ut, dra ner det teleskopiska röret.	<input type="checkbox"/>
Slang för iSolar TL 10	2	6.392-977.0		max. 155 °C				Kvalitativ och flexibel högtrycksslang (med gummibeläggning) för iSolar TL 10. det yttre kitet har extra goda glidegenskaper som gör det lätt att skjuta ut, dra ner det teleskopiska röret.	<input type="checkbox"/>
Slang för iSolar TL 14	3	6.392-976.0		max. 155 °C				Kvalitativ och flexibel högtrycksslang (med gummibeläggning) för iSolar TL 14. det yttre kitet har extra goda glidegenskaper som gör det lätt att skjuta ut, dra ner det teleskopiska röret.	<input type="checkbox"/>

Passande tillbehör

# HD 7/17 M ST

## 1.151-950.0

**KÄRCHER**



1-2



3

		Beställnings- nummer	Munstycks- storlek				Pris	Beskrivning	
<b>Vätsandbläsring (utan munstycke)</b>									
Vätsandbläster med mängdregle- ring EASY!Lock	1	4.115-000.0						Blästerutrustning för när du vill avlägsna rost och gammal målarfärg. Monteras på spolröret vid munstycksinfästningen. Med mängdreglering men UTAN munstycken. Munstycke väljs separat. Detta är EASY!Lock vilket gör den direkt kompatibel med EASY!Lock spolrör.	<input type="checkbox"/>
Vätsandbläster utan mängdregle- ring EASY!Lock	2	4.115-006.0						Blästerutrustning för när du vill avlägsna rost och gammal målarfärg. Monteras på spolröret vid munstycksinfästningen. Denna är UTAN mängdreglering och UTAN munstycken. Munstycke väljs separat. Detta är EASY!Lock vilket gör den direkt kompatibel med EASY!Lock spolrör.	<input type="checkbox"/>
<b>Munstyckesats till vätsandbläster</b>									
Munstyckesats för vätsandbläster 040	3	2.112-019.0	40					Munstyckesats med munstycke för vätsandbläster och munstycksinsats (beroende på typ). För perfekta resultat med Kärcher vätsandblästerutrustning. Endast i kombination med vätsandblästerutrustning 4.115-000.0   4.115-006.0.	<input type="checkbox"/>

Passande tillbehör



# HD 7/17 M ST 1.151-950.0



		Beställings- nummer					Pris	Beskrivning	
<b>HP stationär tillbehörskit</b>									
FLOTTÖRTANK HD 840 ST	1	2.637-736.0							<input type="checkbox"/>

Passande tillbehör

# HD 7/17 M ST

## 1.151-950.0

**KÄRCHER**



		Beställningsnummer				Pris	Beskrivning	
<b>Geka-koppling</b>								
Geka-koppling hane 1/2"	1	6.388-461.0					med slangsockel	<input type="checkbox"/>
Geka-koppling hane 3/4"	2	6.388-455.0						<input type="checkbox"/>
Geka-koppling	3	6.388-465.0					Med slangsockel.	<input type="checkbox"/>
Geka-koppling hona 3/4"	4	6.388-473.0					med hongänga	<input type="checkbox"/>
<b>Sugfilter</b>								
Vattenfilter	5	6.414-956.0					Lämplig för dammar, lagringstankar eller liknande, filterhölje av polyamid, sil av rostfritt stål, maskvidd 800 µm, anslutning R 3/4" och R 1", utan backventil	<input type="checkbox"/>
Sugfilter med backventil, mässing	6	4.730-012.0					Sugfilter i mässing för dammar, förvaringstankar etc. Med backventil.	<input type="checkbox"/>
<b>Finmaskigt vattenfilter</b>								
Add-on kit water filter universal	7	2.637-020.0						<input type="checkbox"/>
Finmaskigt vattenfilter 100 µm. R 3/4"	8	2.637-691.0					Finmaskigt vattenfilter, 100 µm, max. temperatur 60 °C. Skyddar högtryckstvätten från smutspartiklar i vattnet. Transparent filterhållare. Vattenflöde upp till 1 200 l/h. Anslutning 3/4".	<input type="checkbox"/>
Finmaskigt vattenfilter 80 µm. R 3/4" + 1"	9	4.730-102.0					Finmaskigt vattenfilter, 125 µm, max. temperatur 50°C. Skyddar högtryckstvätten från att suga upp smutspartiklar i vattnet. Vattenflöde upp till 1 200 l/h. Anslutning 3/4", med adapter, 1".	<input type="checkbox"/>
<b>Backventil</b>								
Backventil	10	2.641-374.0					Förhindrar att rengöringsmedel når vattensystemet vid tryckfall i systemet. Integrerat läckageskydd.	<input type="checkbox"/>
<b>Andra högtryckstillbehör</b>								
Startströmsbegränsare	11	2.637-495.0					Reducerar startströmmen i enfasmaskiner och skyddar ledningssäkerheten.	<input type="checkbox"/>
Myntinkast	12	2.644-029.0					Myntfjärrkontroll med elektroniskt myntinkast för anslutning av högtryckstvätt som förtvättansordning. Tillhandahåller eluttag och kabel på uppställningsplatsen.	<input type="checkbox"/>
	13	2.869-067.0						<input type="checkbox"/>

Passande tillbehör

# HD 7/17 M ST

## 1.151-950.0

**KÄRCHER**



		Beställnings- nummer	Flödeshas- tighet				Pris	Beskrivning	
<b>Påstickbar tvättborste</b>									
Borste till EASY!Lock spolrör	1	4.113-001.0						Denna borste trycks enkelt fast på Easy!Lock spolröret. Har du ett spolrör med M18 gänga behövs adapter 4111-0350 emellan.	<input type="checkbox"/>
<b>Roterande tvättborste</b>									
Roterande borste nylon, 500-800/h, EASY!Lock	2	4.113-004.0	500 - 800 l/tim					Den roterande tvättborsten tar skonsamt bort fint damm och trafikfilm från alla ytor. Denna passar 500-800/h. Har du ett spolrör med M18 gänga behövs adapter 4111-0350 emellan. Temperaturbeständig upp till 60 °C	<input type="checkbox"/>
Roterande borste naturhår, 500-800/h, EASY!Lock	3	4.113-003.0	500 - 800 l/tim					Den roterande tvättborsten tar skonsamt bort fint damm och trafikfilm från alla ytor. Denna passar 900-1300/h. Har du ett spolrör med M18 gänga behövs adapter 4111-0350 emellan. Temperaturbeständig upp till 60 °C	<input type="checkbox"/>
Roterande borste naturhår, 900-1300/h, EASY!Lock	4	4.113-005.0	800 - 1300 l/tim					Den roterande tvättborsten tar skonsamt bort fint damm och trafikfilm från alla ytor. Denna passar 900-1300/h. Har du ett spolrör med M18 gänga behövs adapter 4111-0350 emellan. Temperaturbeständig upp till 60 °C	<input type="checkbox"/>

Passande tillbehör