

CT-F I/M-Set

FESTOOL

de	Originalbetriebsanleitung	14
en	Original instructions	28
fr	Notice d'utilisation d'origine	44
es	Manual de instrucciones original	61
it	Istruzioni d'esercizio originali	79
nl	Originele gebruiksaanwijzing	94
sv	Originalbruksanvisning	109
fi	Alkuperäiset käyttöohjeet	121
da	Original brugsanvisning	135
nb	Original bruksanvisning	148
pt	Manual de instruções original	161
ru	Оригинальное руководство по эксплуатации	176
cs	Původní návod k obsluze	191
pl	Oryginalna instrukcja obsługi	205
bg	Оригинална инструкция за експлоатация	219
et	Originaalkasutusjuhend	234

hr	Originalne upute za uporabu	247
lv	Orģinālā lietošanas pamācība	260
lt	Originali naudojimo instrukcija	275
sl	Originalna navodila za uporabo	290
hu	Eredeti használati utasítás	303
el	Πρωτότυπο οδηγίων χρήσης	317
sk	Originálny návod na obsluhu	333
ro	Manualul de utilizare original	347
tr	Orijinal işletme kılavuzu	362
sr	Originalno uputstvo za rad	375
ko	원본 사용 설명서	388

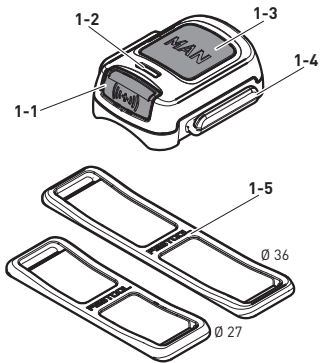
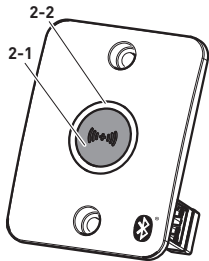

1**CT-F I****2****CT-F I / M**

3

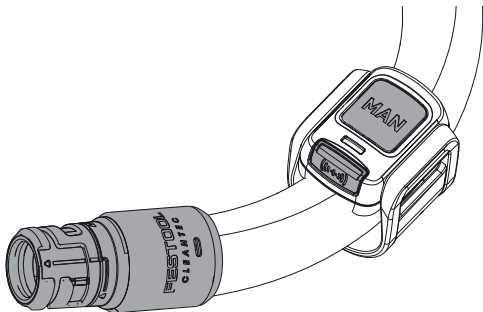

CT-F I

4

CT-F I / M

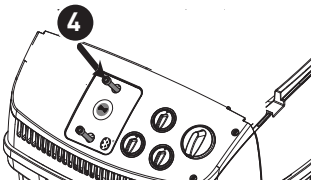
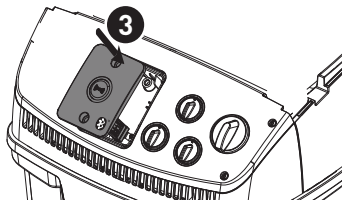
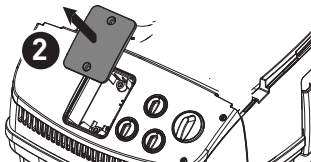

5

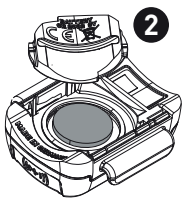
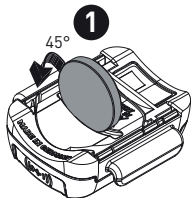

3

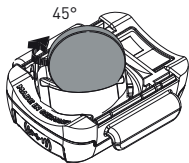

CT-F I

**Fernbedienung/Nachrüst-
Empfangsmodul
Remote control/Retrofit
receiving module
Contrôle à distance/Module de
réception de rattrapage**

**Seriennummer *
Serial number *
N° de série *
(T-Nr.)**

CT-F I

10029918

CT- F I/M

10026515

(D) EG-Konformitätserklärung.

Wir erklären in alleiniger Verantwortung, dass dieses Produkt allen einschlägigen Bestimmungen der folgenden Richtlinien einschließlich ihrer Änderungen

entspricht und mit den folgenden Normen übereinstimmt:

(GB) EC-Declaration of Conformity. We declare under our sole responsibility that this product is in conformity with all relevant provisions of the following directives including their

amendments and complies with the following standards:

(F) CE-Déclaration de conformité communautaire. Nous déclarons sous notre propre responsabilité que ce produit est conforme aux normes ou documents de normalisation suivants:

(E) CE-Declaración de conformidad. Declaramos bajo nuestra exclusiva responsabilidad que este producto corresponde a las siguientes normas o documentos normalizados:

(I) CE-Dichiarazione di conformità. Dichiariamo sotto la nostra esclusiva responsabilità che il presente prodotto è conforme alle norme e ai documenti normativi seguenti:

(NL) EG-conformiteitsverklaring. Wij verklaren op eigen verantwoordelijkheid dat dit produkt voldoet aan de volgende normen of normatieve documenten:

(S) EG-konformitetsförklaring. Vi förklarar i eget ansvar, att denna produkt stämmer överens

med följande normer och normativa dokument:

(FIN) EY-standardinmukaisuusvakuutus. Vakuutamme yksinvas-
tuullisina, etta tuote on seuraavi-
en standardien ja normatiivisten
ohjeiden mukainen:

(DK) EF-konformitetserklæring
Vi erklærer at have alene ansvaret
for, at dette produkt er i overens-
stemmelse med de følgende
normer eller normative dokumen-
ter:

(N) E-Konformitetserklæring Vi
erklærer på eget ansvar at dette
produktet er i overensstemmelse

med følgende normer eller
normative dokumenter:

**(P) CE-Declaração de
conformidade:** Declaramos, sob a
nossa exclusiva responsabilidade,
que este produto corresponde às
normas ou aos documentos
normativos citados a seguir:

**(RUS) Декларация соответствия
ЕС:** Мы заявляем с
исключительной
ответственностью, что данный
продукт соответствует
следующим нормам или
нормативным документам:

(CZ) ES proklašeni o shodě:

Prohlašujeme s veškerou odpovědností, že tento výrobek je ve shodě s následujícími normami nebo normativními dokumenty:

(PL) Deklaracja o zgodności z normami UE:

Niniejszym oświadczamy na własną odpowiedzialność, że produkt ten spełnia następujące normy lub dokumenty normatywne:

(BG) Акумулаторна пробивна отвертка.

Ние обявяваме с еднолична отговорност, че този продукт е съгласуван с всички релевантни изисквания на следните ръководни линии,

норми или нормативни документи:

(EST) EÜ-vastavusdeklaratsioon.

Kinnitame ainuvastutajatena, et käesolev toode vastab järgmistele standarditele ja normdokumentidele:

(HR) Deklaracija o EG-

konformnosti. Izjavljujemo pod vlastitom odgovornošću da je ovaj proizvod u skladu sa svim važnim zahtjevima sljedećih smjernica, normi ili normativnih isprava:

(LV) ES konformitātes

deklarācija. Uzņemoties pilnu

atbildību, mēs apliecinām, ka šis produkts atbilst šādām direktīvām, standartiem vai normatīvajiem dokumentiem:

LT **EB atitikties deklaracija.**

Prisiimdami visą atsakomybę pareiškiame, kad šis gaminys tenkina visus aktualius šių direktyvų, normų arba normatyvinių dokumentų reikalavimus:

SLO **ES Izjava o skladnosti.** S polno odgovornostjo izjavljamo, da je ta proizvod skladen z vsemi veljavnimi zahtevami naslednjih

direktiv, standardov ali normativnih dokumentov:

H **EU megfeleléségi nyilatkozat:**

Kizárólagos felelősségünk tudatában kijelentjük, hogy ez a termék az alábbi irányelvek, szabványok vagy normatív dokumentumok minden vonatkozó követelményének megfelel:

GR **Δήλωση πιστότητας ΕΚ:**

Δηλώνουμε με αποκλειστική μας ευθύνη, ότι αυτό το προϊόν ταυτίζεται με όλες τις σχετικές απαιτήσεις των ακόλουθων οδηγιών, προτύπων ή εγγράφων τυποποίησης:

SK ES-Vyhlásenie o zhode:
Zodpovedne vyhlasujeme, že tento produkt súhlasí so všetkými relevantnými požiadavkami nasledujúcich smerníc, noriem alebo normatívnych dokumentov:

RO Declarația de conformitate CE: Declarăm pe proprie răspundere că acest produs este conform cu toate cerințele relevante din următoarele directive, norme sau documente normative:

TR AT uygunluk deklarasyonu:
Bütün sorumlulukları firmamıza ait olmak kaydıyla bu ürünün aşağıda açıklanan ilgili direktifle-

rin yönetmeliklerini, norm ve norm dokümanlarının koşullarını karşıladığını taahhüt ederiz.

SRB EZ deklaracija o usaglašenosti: Mi izjavljujemo na sopstvenu odgovornost da je ovaj proizvod usklađen sa svim relevantnim zahtevima sledeće direktive, standardima i normativnim dokumentima:

2006/42/EG, 2014/30/EU, 2014/53/
EU, 2011/65/EU

EN 60335-1: 2012, EN 60335-2-69:
2012, EN 55014-1: 2006 + A1: 2009 +
A2: 2011, EN 55014-2: 2015, EN 61000-
3-2: 2014, EN 61000-3-3: 2013, EN
50581: 2012, EN300328:2016 V2.1.1,
EN 301489-1:2017 V.2.1.1, EN301489-
17:2017 V3.1.1



Festool GmbH
Wertstr. 20, D-73240
Wendlingen
GERMANY

Ralf Brandt
Head of Standardization & Approbation

Wolfgang Zondler
Head of Research, Development
and Technical Documentation

Wendlingen, 14.09.2017

* im definierten Seriennummer-Bereich (S-
Nr.) von 40000000 - 49999999

in the specified serial number range (S-Nr.)
from 40000000 - 49999999

dans la plage de numéro de série (S-Nr.) de
40000000 - 49999999

718402_A

1 Symbole



Warnung vor allgemeiner Gefahr



Warnung vor Stromschlag



Betriebsanleitung, Sicherheitshinweise lesen!



Nicht in den Hausmüll geben.



Tipp, Hinweis



Handlungsanweisung

2 Sicherheitshinweise



WARNUNG! Lesen Sie alle Sicherheitshinweise und Anweisungen. Versäumnisse bei der

Einhaltung der Sicherheitshinweise und Anweisungen können elektrischen Schlag, Brand und/oder schwere Verletzungen verursachen.

Bewahren Sie alle Sicherheitshinweise und Anweisungen für die Zukunft auf.

3 Technische Daten

Fernbedienung	CT-F I
Nachrüst-Empfangsmodul	CT-F I/M
Frequenz	2402 Mhz – 2480 Mhz
Äquivalente isotrope Strahlungsleistung (EIRP)	< 10 dBm

4 Bestimmungsgemäße Verwendung

Die Fernbedienung sowie ein **Bluetooth®** Akkupack in Verbindung mit einem Akku-Elektrowerkzeug können ein Absaugmobil automatisch ein- und

ausschalten, wenn am Absaugmobil ein Nachrüst-Empfangsmodul eingebaut ist. Das Nachrüst-Empfangsmodul kann an allen Absaugmobilen mit Modulschacht eingesetzt werden (CT 26/36/48).



Bei nicht bestimmungsgemäßem Gebrauch haftet der Benutzer.

5 Geräteelemente

Fernbedienung

- [1-1]** Verbindungstaste
- [1-2]** LED-Anzeige
- [1-3]** MAN-Taste (manuelles Einschalten)

Deutsch

- [1-4]** Aufnahme für Befestigungsbänder Fernbedienung
- [1-5]** Befestigungsbänder Fernbedienung (Ø 27/Ø 36)

Nachrüst-Empfangsmodul

- [2-1]** Verbindungstaste
- [2-2]** LED-Anzeige

Die angegebenen Abbildungen* befinden sich am Anfang der Betriebsanleitung.

* Abbildungen können vom Original abweichen.

6 Betrieb



VORSICHT

Verletzungsgefahr, unerwarteter Anlauf Absaugmobil

- Vor allen Arbeiten mit dem Absaugmobil prüfen welche Fernbedienung und welches Akku-Elektrowerkzeug mit dem Absaugmobil verbunden sind!

6.1 Nachrüst-Empfangsmodul



WARNUNG

Verletzungsgefahr, Stromschlag

- ▶ Vor allen Arbeiten an der Maschine stets den Netzstecker aus der Steckdose ziehen!
- ▶ Der Einbau des Nachrüst-Empfangsmoduls darf nur von einer autorisierten Elektrofachkraft durchgeführt werden.
- ▶ Nach dem Einbau eine elektrische Sicherheitsprüfung entsprechend der geltenden Vorschriften durchführen.

Montage [4]

- ▶ ❶ Die Innensechskantschrauben an der Blende oben und unten entfernen.
- ▶ ❷ Die Blende am Absaugmobil abnehmen.
- ▶ ❸ Das Nachrüst-Empfangsmodul passend mit der Elektronik am Absaugmobil einstecken.
- ▶ ❹ Die Innensechskantschrauben am Nachrüst-Empfangsmodul oben und unten festziehen.

LED-Anzeige

Die LED-Anzeige **[2-2]** zeigt die Bluetooth® Funktionalität des Nachrüst-Empfangsmoduls an:



langsam rotierendes blaues Blinken

bereit um ein Akku-Elektrowerkzeug temporär zu verbinden



schnell rotierendes blaues Blinken

bereit um eine Fernbedienung dauerhaft zu verbinden

Verbinden eines mobilen Endgeräts

Das Nachrüst-Empfangsmodul über die Festool Work App mit einem mobilen

Endgerät verbinden (z. B. für ein Softwareupdate).

- Die Verbindungstaste am Nachrüst-Empfangsmodul **[2-1]** drücken, bis die LED-Anzeige schnell rotierend blinkt **[2-2]**

Das Nachrüstempfangsmodul ist für 60 Sekunden Verbindungsbereit.

- Den Anweisungen in der Festool Work App folgen, um die gesicherte Verbindung zu autorisieren.

6.2 Fernbedienung

Montage

- Die Fernbedienung mit dem entsprechenden Befestigungsband **[1-5]** am Saugschlauch anbringen **[3]**.

LED-Anzeige

Die LED-Anzeige der Fernbedienung zeigt zusätzlich zur Bluetooth® Funktionalität den Ladezustand der Fernbedienung an:



1x blaues Blinken

Betätigung der Verbindungstaste **[1-1]** oder der MAN-Taste **[1-3]** registriert.



1x magenta Blinken

Der Reset der Fernbedienung ist erfolgt.



rotes Blinken

Die Batterie der Fernbedienung ist fast leer und muss ausgetauscht werden.

Verbinden eines mobilen Endgeräts

Die Fernbedienung über die Festool Work App mit einem mobilen Endgerät verbinden (z. B. für ein Softwareupdate).

- Die Verbindungstaste an der Fernbedienung **[1-1]** drücken, bis die LED-Anzeige **[1-2]** blau pulsiert.

Die Fernbedienung ist für 60 Sekunden verbindungsbereit.

- Den Anweisungen in der Festool Work App folgen, um die gesicherte Verbindung zu autorisieren.

Fernbedienung mit Absaugmobil verbinden

- ⓘ Wenn im Lieferumfang die Fernbedienung und das Nachrüst-Empfangsmodul enthalten sind,

ist die Verbindung zwischen den Geräten voreingestellt und dieser Schritt kann übersprungen werden.

 Um eine Fernbedienung mit einem anderen Absaugmobil verbinden zu können, muss ein Reset der Fernbedienung durchgeführt werden (siehe Kapitel Fehlerbehebung).

- ▶ Den Automatik-Modus des Absaugmobils aktivieren.
- ▶ Die Verbindungstaste am Nachrüst-Empfangsmodul **[2-1]** für ca. 3 Sekunden drücken, bis die LED-Anzeige schnell rotierend blinkt **[2-2]**.

Das Nachrüstempfangsmodul ist für 60 Sekunden verbindungsbereit.

- ▶ Die MAN-Taste **[1-3]** an der Fernbedienung drücken.

Die Fernbedienung ist dauerhaft im Nachrüst-Empfangsmodul gespeichert.

 Das Absaugmobil kann gleichzeitig mit bis zu fünf Fernbedienungen verbunden werden.

Ein-/Ausschalten

Nachdem die Fernbedienung mit dem Absaugmobil verbunden ist, kann das Absaugmobil mit der Fernbedienung ein- und ausgeschaltet werden.

- ▶ Den Automatik-Modus des Absaugmobils aktivieren.

- ▶ Zum Ein-/Ausschalten die MAN-Taste an der Fernbedienung **[1-2]** drücken.

i Wenn das Absaugmobil initial mit dem Akkupack eingeschaltet wurde und mit der Fernbedienung ausgeschaltet wird, verliert ein verbundener Akkupack seine temporäre Verbindung zum Absaugmobil. Anschließend kann der Akkupack neu verbunden werden.

i Eine hergestellte Verbindung zwischen einer Fernbedienung und dem Absaugmobil bleibt auch nach dem manuellen Aus-

schalten des Absaugmobils dauerhaft bestehen.

Batterie der Fernbedienung wechseln [5]

i Die Fernbedienung wird mit einer Batterie vom Typ CR 2032 betrieben.

i Wenn das Batteriefach geöffnet wird, empfiehlt es sich die Dichtung (20x1,3mm) auszutauschen.

- ▶ **1** Den Verschluss des Batteriefachs öffnen.
- ▶ **2** Die Batterie austauschen.

- ▶ **3** Das Batteriefach verschließen.

6.3 Akkupack

Akkupack mit Absaugmobil verbinden

- ▶ Den Automatik-Modus des Absaugmobils aktivieren (siehe Betriebsanleitung Absaugmobil).
- ▶ Wenn das Akku-Elektrowerkzeug bereits in Betrieb war, sicherstellen dass die Kapazitätsanzeige des Akkupacks erloschen ist, damit das Verbinden möglich ist (kann in Einzelfällen mehrere Sekunden dauern).
- ▶ Die Verbindungstaste am Absaugmobil **[2-1]** oder an der Fernbedienung **[1-1]** einmal drücken.

Die LED am Absaugmobil blinkt langsam rotierend blau und das Absaugmo-

bil ist für 60 Sekunden verbindungs-
bereit.

- ▶ Das Akku-Elektrowerkzeug einschalten.

Das Absaugmobil läuft an und der Akkupack ist bis zum manuellen Ausschalten des Absaugmobils verbunden.

-  Wenn ein zweiter Akkupack mit dem Absaugmobil verbunden wird, wird die Verbindung des ersten Akkupacks getrennt.

Akkupack vom Absaugmobil trennen

Um die Verbindung von Akkupack und Absaugmobil zu trennen, führen Sie einen der folgenden Schritte aus:

- Absaugmobil stromlos schalten
- Akkupack auf Ladegerät aufsetzen

- Anderen Akkupack mit Absaugmobil verbinden

7 **Wartung und Pflege**



WARNUNG

Verletzungsgefahr, Stromschlag

- Vor allen Wartungs- und Pflegearbeiten stets den Akkupack von dem Elektrowerkzeug abnehmen!
- Alle Wartungs- und Reparaturarbeiten, die ein Öffnen des Motorgehäuses erfordern, dürfen nur von einer Autorisierten Kundendienstwerkstatt durchgeführt werden.



Kundendienst und Reparatur nur durch Hersteller oder durch Servicewerkstätten. Nächstgelegene

8 Umwelt



Gerät nicht in den Hausmüll werfen! Geräte, Zubehör und Verpackungen einer umweltgerechten Wiederverwertung zuführen. Geltende nationale Vorschriften beachten.

Nur EU: Gemäß Europäischer Richtlinie über Elektro- und Elektronik-Altgeräte und Umsetzung in nationales Recht, müssen verbrauchte Elektrowerkzeuge getrennt gesammelt und einer umweltgerechten Wiederverwertung zugeführt werden.

Informationen zur REACH:
www.festool.com/reach

9 Allgemeine Hinweise

9.1 Informationen über Bluetooth®

Sobald das Gerät über Bluetooth® mit der Festool Work App verbunden und die gesicherte Verbindung autorisiert wurde, verbindet sich ab diesem Zeitpunkt das Gerät automatisch mit der Festool Work App. Das Gerät sendet dann regelmäßig Statusinformationen (ID, Betriebszustand usw.) via Bluetooth®.

Die Wortmarke Bluetooth® und die Logos sind eingetragene Marken von Bluetooth SIG, Inc. und werden von der TTS Tooltechnic Systems AG & Co. KG und somit von Festool unter Lizenz verwendet.

9.2 Informationen zum Datenschutz

Das Elektrowerkzeug enthält einen Chip zur automatischen Speicherung von Maschinen- und Betriebsdaten. Die gespeicherten Daten enthalten keinen direkten Personenbezug.

Die Daten können mit speziellen Geräten kontaktlos ausgelesen werden, und

werden von Festool ausschließlich zur Fehlerdiagnose, Reparatur- und Garantieabwicklung sowie zur Qualitätsverbesserung bzw. Weiterentwicklung des Elektrowerkzeugs verwendet. Eine darüber hinausgehende Nutzung der Daten – ohne ausdrückliche Einwilligung des Kunden – erfolgt nicht.

10 Fehlerbehebung

Problem	Mögliche Ursachen	Abhilfen
Dem Absaugmobil ist eine Fernbedienung zugeordnet, auf die es keinen Zugriff mehr gibt.	Unterschiedliche Besitzer bzw. Nutzer des Absaugmobils.	Reset des Nachrüst-Empfangsmoduls Den Automatikmodus des Absaugmobils aktivieren (siehe Betriebsanleitung Absaugmobil) und an-

Problem	Mögliche Ursachen	Abhilfen
		<p>schließend die Verbindungstaste [2-1] für 10 Sekunden gedrückt halten, bis die rotierende LED erloschen ist.</p> <p>Alle gespeicherten Geräte im Nachrüst-Empfangsmodul werden gelöscht.</p>
<p>Das Absaugmobil nimmt keine Signale einer verbundenen Fernbedienung an</p>	<p>Die Verbindungsparameter von Fernbedienung und Absaugmobil stimmen nicht mehr überein.</p>	<p>Reset der Fernbedienung</p> <p>Die Verbindungstaste [1-1] und die MAN-Taste [1-3] an der Fernbedienung für 10 Sekunden gedrückt halten.</p> <p>Die LED-Anzeige blinkt in magenta, wenn der Reset</p>

Problem	Mögliche Ursachen	Abhilfen
		erfolgt ist. Die Fernbedienung kann neu mit dem Absaugmobil verbunden werden (siehe Kapitel 6.2 Fernbedienung)
Ein zuvor erfolgreich verbundener Akkupack kann das Absaugmobil nicht mehr steuern.	Das Absaugmobil wurde mit dem Akkupack eingeschaltet und mit der Fernbedienung ausgeschaltet. Das Ausschaltsignal der Fernbedienung hat Vorrang vor dem gerade verbundenen Akkupack, so dass die Verbindung des Akkupacks aufgehoben wird.	Akkupack mit Absaugmobil verbinden siehe Kapitel 6.3

1 Symbols



Warning of general danger



Risk of electric shock



Read the operating manual and safety warnings.



Do not dispose of it with domestic waste.



Tip or advice



Handling instruction

2 Safety warnings



WARNING! Read and observe all information and safety instructions. Failure to observe the information and safety instructions may lead to electric shocks, fires and/or serious injuries.

Keep all safety information and instructions for future reference.

3 Technical data

Remote control	CT-F I
Retrofit receiver module	CT-F I/M
Frequency	2402–2480 Mhz
Equivalent Isotropically Radiated Power (EIRP)	< 10 dBm

4 Intended use

The remote control and a **Bluetooth®** battery pack in connection with a cordless power tool can automatically switch a mobile dust extractor on and off, if a retrofit receiver module is in-

stalled on the mobile dust extractor. The retrofit receiver module is compatible with all mobile dust extractors equipped with a receiver module (CT 26/36/48).



The user is liable for improper or non-intended use.

5 Parts of the machine

Remote control

- [1-1] Connection button
- [1-2] LED indicator
- [1-3] MAN button (for manually switching on)
- [1-4] Attachment point for the remote control fastening straps

English

- [1-5]** Remote control fastening straps (dia. 27/dia. 36)

Retrofit receiver module

- [2-1]** Connection button
[2-2] LED indicator

The specified illustrations* appear at the beginning of the operating instructions.

* Illustrations may deviate from the original.

6 Operation



CAUTION

Risk of injury from the mobile dust extractor starting up unexpectedly

- Before performing any work with the mobile dust extractor, check which remote control and which cordless power tool are connected to the mobile dust extractor!

6.1 Retrofit receiver module



WARNING

Risk of injury, electric shock

- ▶ Always disconnect the mains plug from the socket before performing any work on the machine.
- ▶ Only authorised electricians are allowed to install the retrofit receiver module.
- ▶ After installation, perform an electrical safety test in compliance with the applicable regulations.

Assembly [4]

- ▶ ❶ Remove the hexagon socket screws from the top and bottom of the cover plate.

- ▶ ❷ Take the cover plate off the mobile dust extractor.
- ▶ ❸ Plug in the retrofit receiver module in compliance with the electronics on the mobile dust extractor.
- ▶ ❹ Tighten the hexagon socket screws at the top and bottom on the retrofit receiver module.

LED indicator

The LED indicator [2-2] displays the Bluetooth® functionality of the retrofit receiver module:



Slowly rotating flashing blue light

English

Ready to temporarily connect a cordless power tool



Quickly rotating flashing blue light

Ready to permanently connect a remote control

Connecting a mobile terminal

The retrofit receiver module can be connected to a mobile terminal (e.g. for a software update) using the Festool Work app.

- Press the connection button on the retrofit receiver module **[2-1]** until the LED indicator rapidly starts to flash. **[2-2]**

The retrofit receiver module is ready for connection for 60 seconds.

- Follow the instructions provided in the Festool Work app to authorise the secure connection.

6.2 Remote control

Assembly

- Attach the remote control to the suction hose using the corresponding fastening strap **[1-5] [3]**.

LED indicator

The remote control's LED indicator displays, the charge status of the remote control in addition to the Bluetooth® functionality:



Flashes blue once

Confirmation of the connection button **[1-1]** or MAN button **[1-3]** having been pressed.



Flashes purple once

The remote control has been reset.



Flashes red

The remote control's battery is nearly empty and must be replaced.

Connecting a mobile terminal

The remote control can be connected to a mobile terminal (e.g. for a software update) using the Festool Work app.

- ▶ Press the connection button on the remote control **[1-1]** until the LED indicator **[1-2]** flashes blue.

The remote control is ready for connection for 60 seconds.

- ▶ Follow the instructions provided in the Festool Work app to authorise the secure connection.

Connecting a remote control to the mobile dust extractor

- ⓘ If the remote control and the retrofit receiver module are provided in the items included, the connection between the devices has been preset and you can skip this step.

English

i To be able to connect a remote control to another mobile dust extractor, the remote control must be reset (see section "Troubleshooting").

- ▶ Activate the mobile dust extractor's automatic mode.
- ▶ Press the connection button on the retrofit receiver module **[2-1]** for approximately three seconds until the LED indicator rapidly starts to flash **[2-2]**.

The retrofit receiver module is ready for connection for 60 seconds.

- ▶ Press the MAN button **[1-3]** on the remote control.

The remote control is permanently stored in the retrofit receiver module.

i The mobile dust extractor can be connected to as many as five remote controls at the same time.

Switching on/off

Once the remote control is connected to the mobile dust extractor, the mobile dust extractor can be switched on and off with the remote control.

- ▶ Activate the mobile dust extractor's automatic mode.
- ▶ Press the MAN button on the remote control **[1-2]** to switch the device on and off.

i If a mobile dust extractor which was initially switched on using the battery pack is switched off

using the remote control, the temporary connection between the connected battery pack and the mobile dust extractor will be lost. The battery pack can then be connected again.

- i** Once a connection has been established between a remote control and the mobile dust extractor, the devices will remain connected even when the mobile dust extractor has been manually switched off.

Changing the remote control's battery [5]

- i** The remote control is operated using a CR 2032 battery.
- i** If the battery compartment is opened, we recommend that you replace the seal (20 x 1.3 mm).
- ▶ **1** Open the battery compartment closure.
 - ▶ **2** Replace the battery.
 - ▶ **3** Close the battery compartment.

6.3 Battery pack

Connecting the battery pack to the mobile dust extractor

- ▶ Activate the mobile dust extractor's automatic mode (see the operating instructions for the mobile dust extractor).
- ▶ If you have used the cordless power tool already, ensure that the battery pack's capacity indicator has gone out so that you can connect it (in certain cases, this can take a few seconds).
- ▶ Press the connection button on the mobile dust extractor **[2-1]** or on the remote control **[1-1]** once.

The LED on the mobile dust extractor shows a slowly rotating flashing blue

light and the mobile dust extractor is ready for connection for 60 seconds.

- ▶ Switch on the cordless power tool. *The mobile dust extractor starts up and the battery pack is connected until the mobile dust extractor is manually switched off.*

-  If a second battery pack is connected to the mobile dust extractor, the connection to the first battery pack is lost.

Disconnecting the battery pack from the mobile dust extractor

To disconnect the battery pack from the mobile dust extractor, take one of the following steps:

- Disconnect the mobile dust extractor from the power supply
- Put the battery pack on the charger
- Connect another battery pack to the mobile dust extractor

7 Service and maintenance



WARNING

Risk of injury, electric shock

- ▶ Always remove the battery pack from the power tool before performing any maintenance or service work.
- ▶ All maintenance and repair work which requires the motor housing to be opened should always be carried out by an authorised service workshop.



Customer service and repairs must only be carried out by the manufacturer or service workshops. Find the

nearest address at: www.festool.co.uk/service

8 Environment



Do not dispose of the device in the household waste! Recycle

devices, accessories and packaging. Observe applicable national regulations.

EU only: In accordance with the European Directive on waste electrical and electronic equipment and implementation in national law, used power tools must be collected separately and handed in for environmentally friendly recycling.

Information on REACH:
www.festool.com/reach

9 General information

9.1 Information about Bluetooth®

As soon as the tool is connected to the Festool Work app via Bluetooth® and the secure connection has been authorised, the tool will connect automatically to the Festool Work app from this point onwards. The tool then regularly sends status information (ID, operating status, etc.) via Bluetooth®.

The Bluetooth® word mark and the logos are registered trademarks of Bluetooth SIG, Inc.; they are used by TTS Tooltechnic Systems AG & Co. KG, and therefore by Festool, under licence.

9.2 Information on data privacy

The power tool contains a chip which automatically stores machine and operating data. The data saved cannot be traced back directly to an individual.

The data can be read in a contactless manner using special devices and shall only be used by Festool for fault diagnosis, repair and warranty processing and for quality improvement or enhancement of the power tool. The data shall not be used in any other way without the express consent of the customer.

9.3 Federal Communications Commission (FCC) Interference Statement

NOTE: This equipment has been tested and found to comply with the limits for a

Class B digital device, pursuant to part 15 of the **FCC Rules**. These limits are designed to provide reasonable protection against harmful interference in a residential installation. This equipment generates, uses and can radiate radio frequency energy and, if not installed and used in accordance with the instructions, may cause harmful interference to radio communications. However, there is no guarantee that interference will not occur in a particular installation. If this equipment does cause harmful interference to radio or television reception, which can be determined by turning the equipment off and on, the user is encouraged to try to correct the interference by one or more of the following measures:

English

- Reorient or relocate the receiving antenna.
- Increase the separation between the equipment and receiver.
- Connect the equipment into an outlet on a circuit different from that to which the receiver is connected.
- Consult the dealer or an experienced radio/TV technician for help.

NOTE: Any changes or modifications not expressly approved by the party responsible for compliance could void the user's authority to operate the equipment.

9.4 RSS Compliance Statement

This device complies with Industry Canada's licence-exempt RSSs. Operation is subject to the following two conditions:

(1) This device may not cause interference; and

(2) This device must accept any interference, including interference that may cause undesired operation of the device. This device has been designed and complies with the safety requirement for RF exposure in accordance with RSS-102, issue 5 for portable conditions.

9.5 Notes (ISED)

This Class B digital apparatus complies with Canadian ICES-003 and RSS-210. Operation is subject to the following two conditions:

(1) this device may not cause interference

(2) this device must accept any interference, including interference that may cause undesired operation of the device.

9.6 Radio frequency (RF) Exposure Information

The radiated output power of the Wireless Device is below the Innovation, Sci-

ence and Economic Development (ISED) radio frequency exposure limits. The Wireless Device should be used in such a manner such that the potential for human contact during normal operation is minimized.

10 Troubleshooting

Problem	Possible causes	Remedy
A remote control which can no longer be accessed has been assigned to the	The mobile dust extractor has had multiple owners or users.	<p>Resetting the retrofit receiver module</p> <p>Activate automatic mode on the mobile dust extractor (see mobile dust extractor operating instructions) and</p>

Problem	Possible causes	Remedy
mobile dust extractor.		then press and hold the connection button [2-1] for 10 seconds until the flashing LED light goes out. All devices saved in the retrofit receiver module are deleted.
The mobile dust extractor does not receive a signal from a connected remote control	The connection parameters on the remote control and mobile dust extractor no longer match.	Resetting the remote control Hold down the connection button [1-1] and the MAN button [1-3] on the remote control for 10 seconds. The LED indicator flashes purple if the reset has been successful. The remote

Problem	Possible causes	Remedy
		control can be connected to the mobile dust extractor again (see chapter 6.2 Remote control)
A previously successfully connected battery pack is no longer able to control the mobile dust extractor.	The mobile dust extractor was switched on using the battery pack and switched off using the remote control. The switch-off signal from the remote control takes priority over the previously connected battery pack, so the connection to the battery pack is lost.	Connecting the battery pack to the mobile dust extractor See chapter 6.3

1 Symboles



Avertit d'un danger général



Avertit d'un risque de décharge électrique



Lire le mode d'emploi et les consignes de sécurité !



Ne pas jeter avec les ordures ménagères.



Conseil, information



Instruction

2 Consignes de sécurité



AVERTISSEMENT ! Veuillez lire toutes les consignes de sécurité et instructions. Le non-

respect des consignes de sécurité et des instructions peut provoquer une décharge électrique, un incendie et/ou des blessures graves.

Conserver toutes les consignes de sécurité et instructions afin de pouvoir les consulter ultérieurement.

3 Caractéristiques techniques

Commande à distance	CT-F I
Module de réception	CT-F I/M
Fréquence	2402 Mhz – 2480 Mhz
Puissance isotrope rayonnée équivalente (PIRE)	< 10 dBm

4 Utilisation conforme

La commande à distance ainsi qu'une batterie **Bluetooth**® peuvent, en combinaison avec un outil électroportatif sans fil, déclencher et couper automatique-

ment un aspirateur si celui-ci a été complété d'un module de réception. Le module de réception peut être installé sur tous les aspirateurs dotés d'un emplacement de module (CT 26/36/48).



L'utilisateur est responsable des dommages provoqués par une utilisation non conforme.

5 Éléments de l'appareil

Commande à distance

- [1-1] Touche de connexion
- [1-2] Affichage LED
- [1-3] Touche MAN (enclenchement manuel)
- [1-4] Support pour bandes de fixation commande à distance

- [1-5]** Bandes de fixation commande à distance (Ø 27/Ø 36)

Module de réception

- [2-1]** Touche de connexion
[2-2] Affichage LED

Les figures* indiquées se trouvent au début du mode d'emploi.

* les figures peuvent différer de l'original.

6 Fonctionnement



ATTENTION

Risques de blessures, démarrage incontrôlé de l'aspirateur

- Avant tout travail avec l'aspirateur, vérifier quelle commande à distance et quel outil électroportatif sans fil sont reliés à l'aspirateur !

6.1 Module de réception



AVERTISSEMENT

Risques de blessures, décharge électrique

- ▶ Débrancher la fiche secteur de la prise électrique avant toute intervention sur la machine !
- ▶ Seul un électricien qualifié est autorisé à installer le module de réception.
- ▶ Après l'installation, il convient d'effectuer un contrôle de sécurité électrique conforme aux règlements en vigueur.

Montage [4]

- ▶ ❶ Retirer les vis à six pans creux du cache en haut et en bas.
- ▶ ❷ Enlever le cache de l'aspirateur.
- ▶ ❸ Brancher le module de réception adapté au système électronique de l'aspirateur.
- ▶ ❹ Serrer les vis à six pans creux du module de réception en haut et en bas.

Indicateur LED

L'indicateur LED [2-2] indique l'état de fonctionnement du module de réception Bluetooth® :



Clignotement lent avec une lumière bleue rotative

Prêt pour la connexion temporaire d'un outil électroportatif sans fil



Clignotement rapide avec une lumière bleue rotative

Prêt pour la connexion définitive d'une commande à distance

Connexion d'un terminal mobile

Relier le module de réception à un terminal mobile au moyen de l'application Festool Work (par ex. pour une mise à jour logicielle).

- Appuyer sur la touche de connexion du module de réception **[2-1]** jusqu'à ce que l'indicateur LED clignote rapidement avec une lumière rotative **[2-2]**

Le module de réception est prêt pour la connexion pendant 60 secondes.

- Suivre les instructions fournies dans l'application Festool Work pour autoriser la connexion sécurisée.

6.2 Commande à distance

Montage

- Fixer la commande à distance avec la bande de fixation correspondante **[1-5]** sur le tuyau d'aspiration **[3]**.

Indicateur LED

En plus de l'état de fonctionnement Bluetooth®, l'indicateur LED de la com-

mande à distance indique le niveau de charge de celle-ci :



1 clignotement en bleu

Détection d'un actionnement de la touche de connexion **[1-1]** ou de la touche MAN **[1-3]**.



1 clignotement en magenta

La réinitialisation de la commande à distance est terminée.



Clignotement en rouge

La batterie de la commande à distance est presque vide et doit être remplacée.

Connexion d'un terminal mobile

Relier la commande à distance à un terminal mobile au moyen de l'application Festool Work (par ex. pour une mise à jour logicielle).

- Appuyer sur la touche de connexion de la commande à distance **[1-1]** jusqu'à ce que l'indicateur LED **[1-2]** clignote en bleu avec des pulsations de lumière.

La commande à distance est prête pour la connexion pendant 60 secondes.

- Suivre les instructions fournies dans l'application Festool Work pour autoriser la connexion sécurisée.

Connexion de la commande à distance à l'aspirateur

i Si la commande à distance et le module de réception sont compris dans les éléments fournis, la connexion entre les appareils est préconfigurée et il est possible de passer cette étape.

i Pour pouvoir connecter une commande à distance à un autre aspirateur, une réinitialisation de la commande à distance est nécessaire (voir chapitre Dépannage).

► Activer le mode automatique de l'aspirateur.

► Appuyer sur la touche de connexion du module de réception **[2-1]** pendant env. 3 secondes jusqu'à ce que l'indicateur LED clignote rapidement avec une lumière rotative **[2-2]**.

Le module de réception est prêt pour la connexion pendant 60 secondes.

► Appuyer sur la touche MAN **[1-3]** de la commande à distance.

La commande à distance est définitivement enregistrée dans le module de réception.

i L'aspirateur peut être connecté simultanément à cinq commandes à distance au maximum.

Mise en marche/à l'arrêt

Une fois la commande à distance connectée à l'aspirateur, celle-ci permet de le mettre en marche et à l'arrêt.

- ▶ Activer le mode automatique de l'aspirateur.
- ▶ Pour la mise en marche/à l'arrêt, appuyer sur la touche MAN de la commande à distance **[1-2]**.

i Si l'aspirateur a été enclenché avec la batterie et mis à l'arrêt avec la commande à distance, la batterie connectée perd sa connexion temporaire à l'aspirateur. La batterie peut ensuite être reconnectée.

i La connexion établie entre une commande à distance et l'aspirateur est conservée même après la mise à l'arrêt manuelle de l'aspirateur.

Remplacement de la batterie de la commande à distance [5]

i La commande à distance fonctionne avec une batterie de type CR 2032.

i En cas d'ouverture du compartiment de batterie, il est recommandé de remplacer le joint (20x1,3 mm).

Français

- ▶ **①** Ouvrir la fermeture du compartiment de batterie.
- ▶ **②** Remplacer la batterie.
- ▶ **③** Fermer le compartiment de batterie.

6.3 Batterie

Connexion de la batterie à l'aspirateur

- ▶ Activer le mode automatique de l'aspirateur (voir le mode d'emploi de l'aspirateur).
- ▶ Si l'outil électroportatif sans fil était déjà en service, s'assurer que l'affichage de capacité de la batterie s'est éteint afin que la connexion soit possible (cette opération peut dans certains cas durer plusieurs secondes).

- ▶ Appuyer une fois sur la touche de connexion de l'aspirateur **[2-1]** ou de la commande à distance **[1-1]**.

La LED de l'aspirateur clignote lentement avec une lumière rotative bleue et l'aspirateur est prêt pour la connexion pendant 60 secondes.

- ▶ Enclencher l'outil électroportatif sans fil.

L'aspirateur se met en marche et la batterie est connectée jusqu'à la mise à l'arrêt manuelle de l'aspirateur.

- i** Si une deuxième batterie est connectée à l'aspirateur, la connexion à la première batterie est coupée.

Déconnexion de la batterie de l'aspirateur

Pour couper la connexion de la batterie et de l'aspirateur, effectuer l'une des étapes suivantes :

- Mettre l'aspirateur hors tension
- Placer la batterie sur le chargeur
- Connecter une autre batterie à l'aspirateur

7 Entretien et maintenance



AVERTISSEMENT

Risque de blessures, décharge électrique

- Avant toutes les opérations de maintenance et d'entretien, toujours retirer la batterie de l'outil électroportatif !
- Toutes les opérations de maintenance et de réparation nécessitant l'ouverture du boîtier du moteur doivent uniquement être effectuées par un atelier de service après-vente agréé.



Service après-vente et réparation uniquement par le fabricant ou des ateliers de service après-vente. Pour

trouver l'adresse la plus proche : www.festool.fr/services

8 Environnement



Ne pas jeter l'appareil avec les ordures ménagères ! Veiller à un recyclage écologique des appareils, accessoires et emballages. Respecter les règlements nationaux en vigueur.

Uniquement UE : selon la directive européenne relative aux appareils électriques et électroniques usagés et sa transposition en droit national, les ou-

tils électroportatifs usagés doivent être collectés à part et recyclés de manière écologique.

Informations à propos de REACH :
www.festool.com/reach

9 Remarques générales

9.1 Informations sur Bluetooth®

Dès que l'appareil est relié via Bluetooth® à l'application Festool Work et que la connexion sécurisée a été autorisée, l'appareil se connecte automatiquement à l'application Festool Work à partir de ce moment. L'appareil envoie alors régulièrement des informations d'état (ID, état de fonctionnement, etc.) via Bluetooth®.

La marque verbale Bluetooth® et les logos sont des marques déposées de Bluetooth SIG, Inc. et sont utilisés sous licence par TTS Tooltechnic Systems AG & Co. KG et donc par Festool GmbH.

9.2 Informations relatives à la protection des données

L'outil électroportatif contient une puce permettant l'enregistrement automatique des données d'outil et de fonctionnement. Les données enregistrées ne contiennent aucune référence directe aux personnes.

Les données peuvent être lues sans contact à l'aide d'appareils spéciaux. Elles sont utilisées par Festool uniquement pour le diagnostic d'erreurs, la gestion des réparations et de la garan-

tie, ainsi que pour l'amélioration de la qualité et/ou le perfectionnement de l'outil électroportatif. Toute utilisation des données dépassant ce cadre – sans l'accord exprès du client – est exclue.

9.3 Commission fédérale des communications (FCC) Déclaration concernant les interférences

Rem. : cet appareil a été soumis à des tests qui ont permis de constater sa conformité aux limites applicables aux appareils numériques de la classe B suivant la partie 15 du **règlement de la FCC**. Ces limites sont conçues pour offrir une protection raisonnable contre les interférences nuisibles dans un environnement domestique. Cet appareil

Français

gène, utilise et peut émettre de l'énergie de radiofréquence et, s'il n'est pas installé et utilisé conformément à ces instructions, peut provoquer des interférences nuisibles pour les radio-communications. Cependant, il n'existe aucune garantie que ces interférences ne se produiront pas dans une installation quelconque. Si cet appareil provoque des interférences nuisibles pour la réception radiophonique ou télévisuelle, ce qui peut être déterminé en éteignant l'appareil puis en le rallumant, l'utilisateur est invité à essayer de remédier aux interférences en prenant une ou plusieurs des mesures suivantes :

- Modifier l'orientation de l'antenne de réception ou la changer de place.

- Augmenter la distance entre l'appareil et le récepteur.
- Brancher l'appareil dans la prise d'un circuit différent de celui auquel le récepteur est branché.
- Demander de l'aide au revendeur ou à un technicien radio/TV expérimenté.

Rem. : en cas de changements ou modifications effectuée(s) sans l'approbation expresse du responsable de la conformité, l'utilisateur risque de ne plus être autorisé à se servir de l'appareil.

9.4 Déclaration de conformité CNR

L'appareil est conforme aux CNR exempts de licence d'Industrie Canada. Son fonctionnement est soumis aux deux conditions suivantes:

(1) cet appareil ne doit pas provoquer d'interférences, et

(2) cet appareil doit supporter toutes les interférences, y compris celles susceptibles d'en perturber le fonctionnement. Cet appareil et sa conception satisfont aux exigences de sécurité s'appliquant à l'exposition aux RF suivant CNR-102 5e édition, pour les dispositifs portatifs.

9.5 Remarques (ISED)

Cet appareil numérique de classe B est conforme aux normes canadiennes ICES-003 et RSS-210. Son fonctionnement est soumis aux deux conditions suivantes:

(1) cet appareil ne doit pas causer d'interférence

(2) cet appareil doit accepter toute interférence, notamment les interférences qui peuvent affecter son fonctionnement.

9.6 Informations concernant l'exposition aux fréquences radio (RF)

La puissance de sortie émise par l'appareil de sans fil est inférieure à la limite d'exposition aux fréquences radio d'Innovation, Sciences et Développement économique Canada (ISDE). Utilisez l'appareil de sans fil de façon à minimiser les contacts humains lors du fonctionnement normal.

10 Dépannage

Problème	Causes possibles	Solutions
Une commande à distance inaccessible a été attribuée à l'aspirateur.	Différents propriétaires ou utilisateurs de l'aspirateur.	Réinitialisation du module de réception Activer le mode automatique de l'aspirateur (voir le mode d'emploi de l'aspirateur) et appuyer ensuite sur la touche de connexion [2-1] pendant 10 secondes jusqu'à ce que la lumière LED rotative s'éteigne. Tous les appareils enregistrés dans le module de réception sont effacés.
L'aspirateur n'accepte pas de	Les paramètres de connexion de la commande à dis-	Réinitialisation de la commande à distance

Problème	Causes possibles	Solutions
signaux d'une commande à distance connectée	tance et de l'aspirateur ne correspondent plus.	<p>Maintenir la touche de connexion [1-1] et la touche MAN [1-3] de la commande à distance enfoncées pendant 10 secondes.</p> <p>L'affichage LED clignote en magenta lorsque la réinitialisation est terminée. La commande à distance peut être reconnectée à l'aspirateur (voir chapitre 6.2 Commande à distance)</p>
Une batterie connectée auparavant ne peut	L'aspirateur a été enclenché avec la batterie et mis à l'arrêt avec la commande à distance. Le signal de	<p>Connexion de la batterie à l'aspirateur</p> <p>Voir chapitre 6.3</p>

Problème	Causes possibles	Solutions
plus piloter l'aspirateur.	coupure émis par la commande à distance a la priorité sur la batterie connectée. Cette dernière est donc déconnectée.	

1 Símbolos

Aviso de peligro general



Peligro de descarga eléctrica



¡Leer el manual de instrucciones y las indicaciones de seguridad!



No depositar en la basura doméstica.



Consejo, indicación



Guía de procedimiento

2 Indicaciones de seguridad

ADVERTENCIA. Lea y observe todas las indicaciones de seguridad. Si no se cumplen debida-

mente las indicaciones de seguridad y las instrucciones, pueden producirse descargas eléctricas, quemaduras o lesiones graves.

Guarde todas las indicaciones de seguridad e instrucciones para que sirvan de futura referencia.

3 Datos técnicos

Mando a distancia	CT-F I
Módulo de recepción de reequipamiento	CT-F I/M
Frecuencia	2402 Mhz – 2480 Mhz
Potencia isotrópica radiada equivalente (PIRE)	<10 dBm

4 Uso conforme a lo previsto

El mando a distancia, al igual que una batería **Bluetooth®** conectada a una herramienta eléctrica de batería, puede conectar o desconectar automática-

mente un sistema móvil de aspiración, si este tiene incorporado un módulo de recepción de reequipamiento. El módulo de recepción de reequipamiento puede utilizarse en todos los sistemas móviles de aspiración con ranura para módulos (CT 26/36/48).



El usuario será responsable de cualquier utilización indebida.

5 Componentes de la herramienta**Mando a distancia**

- [1-1]** Tecla de conexión
- [1-2]** Indicador LED
- [1-3]** Tecla MAN (conexión manual)

- [1-4] Alojamiento para cintas de fijación del mando a distancia
- [1-5] Cintas de fijación del mando a distancia (Ø 27 / Ø 36)

Módulo de recepción de reequipamiento

- [2-1] Tecla de conexión
- [2-2] Indicador LED

Las figuras* indicadas se encuentran al principio del manual de instrucciones.

* Las figuras pueden diferir del original.

6 Funcionamiento



ATENCIÓN

Peligro de lesiones, encendido inesperado del sistema móvil de aspiración

- Antes de operar con el sistema móvil de aspiración, se debe comprobar a qué pulsador de retirada y a qué batería está conectado.

6.1 Módulo de recepción de reequipamiento



ADVERTENCIA

Peligro de lesiones y electrocución

- ▶ Desconecte el enchufe de la red antes de realizar cualquier trabajo en la máquina.
- ▶ El montaje del módulo de recepción de reequipamiento debe ser llevado a cabo exclusivamente por un técnico electricista autorizado.
- ▶ Tras el montaje, se debe realizar una comprobación de seguridad eléctrica de acuerdo con las normativas en vigor.

Montaje [4]

- ▶ **1** Retirar los tornillos con hexágono interior de los paneles superior e inferior.
- ▶ **2** Retirar el panel del sistema móvil de aspiración.
- ▶ **3** Insertar el módulo de recepción de reequipamiento apto para el sistema electrónico en el sistema móvil de aspiración.
- ▶ **4** Atornillar con firmeza los tornillos con hexágono interior en el módulo de recepción de reequipamiento por la parte superior e inferior.

Indicador LED

El indicador LED **[2-2]** muestra la función Bluetooth® del módulo de recepción de reequipamiento:



parpadeo azul que gira lentamente

listo para conectar temporalmente una herramienta eléctrica de batería



parpadeo azul que gira rápidamente

listo para conectar de forma permanente un mando a distancia

Conexión de un terminal móvil

Con la app Festool Work, conecte el módulo de recepción de reequipamiento con un terminal móvil (p. ej., para una actualización de software).

- Pulsar la tecla de conexión del módulo de recepción de reequipamiento **[2-1]** hasta que el indicador LED parpadee y gire rápidamente . **[2-2]**

El módulo de recepción de reequipamiento queda listo para conectarse durante 60 segundos.

- Siga las instrucciones de la app Festool Work para autorizar la conexión segura.

6.2 Mando a distancia

Montaje

- Colocar el mando a distancia con la cinta de fijación correspondiente **[1-5]** en el tubo flexible de aspiración **[3]**.

Indicador LED

El indicador LED del mando a distancia indica, además de la función Bluetooth®, el estado de carga de dicho mando:



1 parpadeo azul



1 parpadeo magenta

Se ha reiniciado correctamente el mando a distancia.



parpadeo rojo

La batería del mando a distancia está casi agotada y debe cambiarse.

Conexión de un terminal móvil

Con la app Festool Work, conecte el mando a distancia con un terminal móvil (p. ej., para una actualización de software).

- ▶ Pulsar la tecla de conexión del mando a distancia **[1-1]** hasta que el indicador LED **[1-2]** parpadee en azul.

El mando a distancia queda listo para conectarse durante 60 segundos.

- ▶ Siga las instrucciones de la app Festool Work para autorizar la conexión segura.

Conectar el mando a distancia con el sistema móvil de aspiración

-  Si el suministro incluye el mando a distancia y el módulo de recepción de reequipamiento, la conexión entre las herramientas ya está preajustada, de modo que se puede ignorar este paso.

-  Para poder conectar un mando a distancia con un sistema móvil de aspiración, debe reiniciarse el mando a distancia (véase capítulo de resolución de errores).

- ▶ Activación del modo automático del sistema móvil de aspiración.
- ▶ Pulsar la tecla de conexión del módulo de recepción de reequipamiento **[2-1]** durante unos 3 segundos hasta que el indicador LED parpadee y gire rápidamente **[2-2]**.

El módulo de recepción de reequipamiento queda listo para conectarse durante 60 segundos.

- ▶ Pulsar la tecla MAN **[1-3]** del mando a distancia.

El mando a distancia se guarda de forma permanente en el módulo de recepción de reequipamiento.

- ❗ El sistema móvil de aspiración se puede conectar con un máximo de cinco mandos a distancia al mismo tiempo.

Encendido y apagado



Después de conectar el mando a distancia con el sistema móvil de aspiración, este se puede conectar y desconectar con el mando a distancia.

- ▶ Activación del modo automático del sistema móvil de aspiración.
- ▶ Para conectar/desconectar, pulsar la tecla MAN en el mando a distancia **[1-2]**.

- ❗ Cuando el sistema móvil de aspiración se conecta primero con la batería y después se desconecta con el mando a distancia, la batería conectada pierde temporalmente la conexión con el sistema móvil de aspiración. La batería puede volver a conectarse posteriormente.

- ❗ La conexión establecida entre un mando a distancia y el sistema móvil de aspiración se mantiene de forma permanente, incluso tras la desconexión manual del sistema.

Cambiar la pila del mando a distancia [5]

-  El mando a distancia funciona con una pila de tipo CR 2032.
-  Se recomienda cambiar la junta (20 x 1,3 mm) al abrir el compartimento para pilas.
- ▶ **1** Abrir el cierre del compartimento para pilas.
- ▶ **2** Cambiar la pila.
- ▶ **3** Cerrar el compartimento para pilas.

6.3 Batería

Conectar batería con sistema móvil de aspiración

- ▶ Activar el modo automático del sistema móvil de aspiración (véase el manual de instrucciones correspondiente).
- ▶ Si la herramienta eléctrica de batería ya se ha utilizado previamente, comprobar que el indicador de capacidad de la batería esté apagado para que sea posible realizar la conexión (puede tardar algunos segundos en casos determinados).
- ▶ Pulsar una vez la tecla de conexión en el sistema móvil de aspiración **[2-1]** o en el mando a distancia **[1-1]**.

El LED del sistema móvil de aspiración parpadea y gira lentamente, en color azul; durante 60 segundos, el sistema está listo para ser conectado.

- Conectar la herramienta eléctrica de la batería.

El sistema móvil de aspiración se pone en marcha, y la batería queda conectada hasta la desconexión manual del sistema.

- ⓘ Si se conecta una segunda batería con el sistema móvil de aspiración, se interrumpe la conexión de la primera.

Desconectar la batería del sistema móvil de aspiración

Para interrumpir la conexión de la batería y el sistema móvil de aspiración, proceda mediante una de las opciones siguientes:

- Desconectar el sistema móvil de aspiración de la corriente
- Colocar la batería sobre el cargador
- Conectar otra batería al sistema móvil de aspiración

7 Mantenimiento y cuidado



ADVERTENCIA

Peligro de lesiones, peligro de descarga eléctrica

- ▶ Antes de llevar a cabo cualquier trabajo de cuidado o mantenimiento, retirar siempre la batería de la herramienta eléctrica.
- ▶ Cualquier tarea de mantenimiento y reparación que suponga la apertura de la carcasa del motor deberá ser realizada únicamente por un taller de servicios autorizado.



El Servicio de Atención al Cliente y de Reparaciones

solo está disponible a través del fabricante o los talleres de reparación. Dirección más cercana en: www.festool.es/servicio

8 Medio ambiente



No desechar con la basura doméstica. Reciclar las herramientas, los accesorios y los embalajes de forma respetuosa con el medio ambiente. Respetar las disposiciones nacionales vigentes.

Solo UE: De acuerdo con la Directiva europea sobre residuos de aparatos eléctricos y electrónicos y su transposi-

ción a la legislación nacional, las herramientas eléctricas usadas deben recogerse por separado y reciclarse de forma respetuosa con el medio ambiente.

Información sobre REACH: www.festool.com/reach

9 Observaciones generales

9.1 Información mediante Bluetooth®

Una vez que la herramienta se conecta mediante Bluetooth® a la app Festool Work y la conexión segura se autoriza, a partir de ese momento la herramienta se conecta automáticamente a la app Festool Work. La herramienta envía periódicamente información sobre el es-

tado (ID, estado de funcionamiento, etc.) mediante Bluetooth®.

La marca denominativa Bluetooth® y los logotipos son marcas registradas de Bluetooth SIG, Inc. Por lo tanto, todo uso que TTS Tooltechnic Systems AG & Co. KG y, por consiguiente, también Festool, hagan de dicha marca está sujeto a un contrato de licencia.

9.2 Información relativa a la protección de datos

La herramienta eléctrica contiene un chip que almacena automáticamente los datos de servicio y de la máquina. Los datos guardados no pueden estar directamente relacionados con ninguna persona.

Los datos pueden leerse sin contacto con dispositivos especiales, y Festool los utiliza exclusivamente para el diagnóstico de fallos, la gestión de las reparaciones y de la garantía, así como para la mejora de la calidad o el perfeccionamiento de la herramienta eléctrica. Los datos no se utilizan para otros fines sin el consentimiento expreso del cliente.

9.3 Declaración sobre interferencias de la Comisión Federal de Comunicaciones (FCC)

Nota: Este equipo ha sido sometido a comprobaciones que demuestran que cumple con los límites establecidos para los dispositivos digitales de clase B, de acuerdo con el apartado 15 de las

normas de la FCC. Estos límites se han establecido para ofrecer una protección razonable contra interferencias cuando el aparato funcione en un entorno residencial. Este equipo genera, utiliza y puede irradiar energía de radiofrecuencia y, si no se instala y se utiliza de acuerdo con las instrucciones suministradas, podría ocasionar interferencias perjudiciales para las comunicaciones por radio. Sin embargo, no existe garantía de que no se produzcan interferencias en alguna instalación concreta. Si este equipo ocasiona interferencias perjudiciales en la recepción de radio o televisión (lo cual puede comprobarse encendiendo y apagando el equipo), se recomienda que intente corregir la in-

terferencia mediante una de las siguientes acciones:

- Vuelva a orientar o a colocar la antena de recepción.
- Aumente la separación entre el equipo y el receptor.
- Conecte el equipo en una toma de corriente ubicada en un circuito distinto al del receptor.
- Póngase en contacto con el distribuidor o con un técnico de radio y televisión.

Nota: Cualquier cambio o modificación efectuado sin la aprobación expresa de la parte responsable del cumplimiento de la normativa puede anular el derecho del usuario para utilizar el equipo.

9.4 Declaración de conformidad con RSS

Este dispositivo cumple con las normas canadienses RSS para dispositivos exentos de licencia. Su funcionamiento está sujeto a dos condiciones:

(1) este dispositivo no deberá ocasionar interferencias,

(2) este dispositivo deberá aceptar cualquier interferencia, incluso aquella que produzca un funcionamiento no deseado del mismo. Este dispositivo y su diseño cumplen con los requisitos para la exposición a RF según lo estipulado en la RSS-102, número 5, para dispositivos portátiles.

9.5 Notas (ISED)

Este aparato digital de la Clase B cumple con las normas canadienses ICES-003 y RSS-210. Su funcionamiento está sujeto a las siguientes dos condiciones:

- (1) este dispositivo no puede causar interferencias,
- (2) este dispositivo deberá aceptar cualquier interferencia, incluso aquella que produzca un funcionamiento no deseado del mismo.

9.6 Información sobre exposición a radiofrecuencia (RF)

La potencia de salida radiada del dispositivo inalámbrico está por debajo de los límites de exposición a radiofrecuencia establecidos por el ISED (Innovation, Science and Economic Development). El dispositivo inalámbrico debe utilizarse de manera que se minimice la posibilidad de que exista contacto humano durante el funcionamiento normal.

10 Reparación de averías

Problema	Posibles causas	Solución
El sistema móvil de aspiración está asignado a un mando a distancia al que ya no se tiene acceso.	Diferentes usuarios o propietarios del sistema móvil de aspiración.	Reiniciar el módulo de recepción de reequipamiento Activar el modo automático del sistema móvil de aspiración (véase manual de instrucciones correspondiente), y después mantener pulsada la tecla de conexión [2-1] durante 10 segundos hasta que el LED giratorio se apague. Así se borran todas las herramientas guardadas en

Problema	Posibles causas	Solución
El sistema móvil de aspiración no acepta las señales del mando a distancia conectado	Los parámetros de conexión del mando a distancia y el sistema móvil de aspiración no coinciden.	<p>el módulo de recepción de reequipamiento.</p> <p>Iniciar el mando a distancia</p> <p>Mantener pulsada la tecla de conexión [1-1] y la tecla MAN [1-3] del mando a distancia durante 10 segundos.</p> <p>El indicador LED parpadea de color magenta cuando ha concluido el reinicio. El mando a distancia puede conectarse de nuevo con el sistema móvil de aspiración (ver el apartado</p>

Problema	Posibles causas	Solución
		6.2 acerca del mando a distancia)
Una batería previamente conectada de forma correcta no logra controlar el sistema móvil de aspiración.	El sistema móvil de aspiración se conectó con la batería y se desconectó con el mando a distancia. La señal de desconexión del mando a distancia tiene prioridad sobre la batería previamente conectada, por lo que se interrumpió la conexión de la batería.	Conectar la batería con el sistema móvil de aspiración ver apartado 6.3

1 Simboli



Avviso di pericolo generico



Avviso di pericolo di folgorazione



Leggere le istruzioni per l'uso e le avvertenze di sicurezza.



Non smaltire nei rifiuti domestici.



Consiglio, avvertenza



Indicazione operativa

2 Avvertenze per la sicurezza



AVVERTENZA Leggere tutte le avvertenze di sicurezza e le indicazioni. Eventuali omissioni nel rispetto delle avvertenze di sicurezza e delle indicazioni possono causare folgorazioni, incendi e/o gravi lesioni.

Conservare per futura consultazione tutte le avvertenze di sicurezza e le indicazioni.

3 Dati tecnici

Comando a distanza	CT-F I
Modulo ricevitore aggiuntivo	CT-F I/M
Frequenza	2402 Mhz – 2480 Mhz
Potenza isotropica irradiata equivalente (EIRP)	< 10 dBm

4 Utilizzo conforme

Il comando a distanza e una batteria **Bluetooth®** in abbinamento ad un utensile elettrico a batteria possono accendere e spegnere automaticamente

un'unità mobile d'aspirazione, se sull'unità è montato un modulo ricevitore aggiuntivo. Il modulo ricevitore aggiuntivo può essere impiegato su tutte le unità mobili d'aspirazione dotate di vano modulo (CT 26/36/48).



Il proprietario risponde dei danni in caso di uso non appropriato dell'attrezzo.

5 Elementi apparecchio

Comando a distanza

- [1-1]** Tasto di collegamento
- [1-2]** Indicatore LED
- [1-3]** Tasto MAN (accensione manuale)

- [1-4]** Alloggiamento per nastri di fissaggio del comando a distanza
- [1-5]** Nastri di fissaggio del comando a distanza (Ø 27/Ø 36)

Modulo ricevitore aggiuntivo

- [2-1]** Tasto di collegamento
- [2-2]** Indicatore LED

Le illustrazioni* indicate si trovano nella parte iniziale delle istruzioni per l'uso.

* Le immagini possono differire dall'originale.

6 Esercizio



PRUDENZA

Pericolo di lesioni, avviamento inaspettato dell'unità mobile d'aspirazione

- Prima di qualsiasi lavoro con l'unità mobile d'aspirazione controllare quale comando a distanza e quale utensile elettrico a batteria sono collegati con l'unità!

6.1 Modulo ricevitore aggiuntivo



AVVERTENZA

Pericolo di lesioni e di folgorazione

- Prima di qualsiasi intervento sulla macchina, estrarre sempre il connettore di alimentazione dalla presa elettrica.
- Il montaggio del modulo ricevitore aggiuntivo deve essere eseguita solo da un elettricista autorizzato.
- Dopo il montaggio eseguire la verifica di sicurezza elettrica secondo le norme vigenti.

Montaggio [4]

- **1** Rimuovere le viti a esagono cavo del diaframma, in alto e in basso.

- **2** Rimuovere il diaframma dall'unità mobile d'aspirazione.
- **3** Inserire il modulo ricevitore aggiuntivo adatto all'elettronica dell'unità mobile d'aspirazione.
- **4** Serrare le viti a esagono cavo in alto e in basso sul modulo ricevitore aggiuntivo.

Indicatore a LED

L'indicatore LED **[2-2]** indica la funzionalità Bluetooth® del modulo ricevitore aggiuntivo:



lampeggio blu con rotazione lenta

pronto per il collegamento temporaneo di un utensile elettrico a batteria



lampeggio blu con rotazione rapida

pronto per il collegamento fisso di un comando a distanza

Collegamento di un dispositivo portatile

Collegare il tasto di collegamento sul modulo ricevitore tramite la Festool Work App con un dispositivo portatile (ad es. per un aggiornamento del software).

- Premere il tasto di collegamento sul modulo ricevitore aggiuntivo **[2-1]** fino a quando l'indicatore LED non

lampeggia ruotando rapidamente **[2-2]**

Il modulo ricevitore aggiuntivo è pronto al collegamento per 60 secondi.

- Per autorizzare la connessione sicura, seguire le istruzioni della Festool Work App.

6.2 Comando a distanza

Montaggio

- Applicare il comando a distanza con il relativo nastro di fissaggio **[1-5]** sul tubo flessibile di aspirazione **[3]**.

Indicatore a LED

Oltre alla funzionalità Bluetooth® l'indicatore LED del comando a distanza indica lo stato di carica del comando:



1 lampeggio blu

Pressione del tasto di collegamento **[1-1]** o del tasto MAN **[1-3]** registrata.



1 lampeggio magenta

Reset del comando a distanza eseguito.



Lampeggio rosso

La batteria del comando a distanza è quasi scarica e deve essere sostituita.

Collegamento di un dispositivo portatile



Collegare il comando a distanza tramite la Festool Work App con un dispositivo portatile (ad es. per un aggiornamento del software).

- Premere il tasto di collegamento sul comando a distanza **[1-1]** finché l'indicatore LED **[1-2]** non lampeggia in blu.

Il comando a distanza è pronta al collegamento per 60 secondi.

- Per autorizzare la connessione sicura, seguire le istruzioni della Festool Work App.

Collegamento del comando a distanza con l'unità mobile d'aspirazione

-  Se nel materiale in dotazione sono inclusi il comando a distanza e il modulo ricevitore aggiuntivo, il collegamento tra i dispositivi è preimpostato e questo passo può essere saltato.
-  Per collegare un comando a distanza con un'altra unità mobile d'aspirazione, si deve eseguire un reset del comando a distanza (vedere il capitolo Eliminazione di difetti).
- Attivare il modo automatico dell'unità mobile d'aspirazione.

- Premere il tasto di collegamento sul modulo ricevitore aggiuntivo **[2-1]** per ca. 3 secondi, finché l'indicatore LED non lampeggia ruotando rapidamente **[2-2]**.

Il modulo ricevitore aggiuntivo è pronto al collegamento per 60 secondi.

- Premere il tasto MAN **[1-3]** sul comando a distanza.

Il comando a distanza è memorizzato in modo permanente nel modulo ricevitore aggiuntivo.

-  L'unità mobile di aspirazione può essere collegata contemporaneamente con un massimo di cinque comandi a distanza.

Accensione/spengimento

Una volta collegato il comando a distanza con l'unità mobile d'aspirazione, questa può essere accesa e spenta con il comando a distanza.

- ▶ Attivare il modo automatico dell'unità mobile d'aspirazione.
- ▶ Per accendere/spegnere premere il tasto MAN sul comando a distanza **[1-2]**.

i Se l'unità mobile di aspirazione è stata accesa inizialmente con la batteria e viene spenta con il comando a distanza, la batteria perde il suo collegamento temporaneo con l'unità mobile d'aspirazione. Poi la batteria può essere collegata di nuovo.

i Un collegamento stabilito tra un comando a distanza e l'unità mobile di aspirazione rimane attivo anche dopo lo spegnimento manuale dell'unità.

Sostituzione della batteria del comando a distanza [5]

i Il comando a distanza funziona con una batteria del tipo CR 2032.

i Se si apre il vano batteria, si consiglia di sostituire la guarnizione (20x1,3 mm).

- ▶ **1** Aprire il coperchio del vano batteria.

- ▶ ② Sostituire la batteria.
- ▶ ③ Chiudere il vano batteria.

6.3 Batteria

Collegare la batteria con l'unità mobile d'aspirazione

- ▶ Attivare il modo automatico dell'unità mobile d'aspirazione (vedere le istruzioni per l'uso dell'unità mobile d'aspirazione).
- ▶ Se l'utensile elettrico a batteria era già in funzione, accertarsi che l'indicatore di capacità della batteria sia spento, affinché il collegamento sia possibile (in qualche caso può richiedere alcuni secondi).
- ▶ Premere una volta il tasto di collegamento sull'unità mobile d'aspirazio-

ne **[2-1]**o sul comando a distanza**[1-1]**.

Il LED sull'unità mobile d'aspirazione lampeggia in blu ruotando lentamente e l'unità è pronta per il collegamento per 60 secondi.

- ▶ Accendere l'utensile elettrico a batteria.

L'unità mobile d'aspirazione si avvia e la batteria è collegata fino allo spegnimento manuale dell'unità.

-  Se si collega all'unità mobile d'aspirazione una seconda batteria, la prima batteria viene scollegata dall'unità.

Scollegamento della batteria dall'unità mobile d'aspirazione

Per staccare il collegamento tra la batteria e l'unità mobile d'aspirazione, eseguire uno dei seguenti passi:

- Staccare l'alimentazione elettrica dell'unità mobile d'aspirazione
- Collocare la batteria sul caricabatterie
- Collegare un'altra batteria con l'unità mobile d'aspirazione

7 Cura e manutenzione



AVVERTENZA

Pericolo di lesioni, scossa elettrica

- Prima di qualsiasi lavoro di manutenzione e assistenza rimuovere sempre la batteria dall'utensile elettrico!
- Tutte le operazioni di manutenzione e riparazione per le quali è necessario aprire l'alloggiamento del motore devono essere eseguite solamente da un'officina per l'Assistenza Clienti autorizzata.



Assistenza e riparazione

solo da parte del costruttore o delle officine di assistenza autorizzate. Indirizzo più vicino alla pagina:

www.festool.it/servizi

elettro utensili devono essere raccolti separatamente e introdotti nell'apposito ciclo di smaltimento e recupero a tutela dell'ambiente.

Informazioni su REACH: www.festool.com/reach

8 Ambiente



Non gettare l'utensile fra i rifiuti domestici!

Avviare utensili, accessori ed imballaggi ad un riciclo rispettoso dell'ambiente. Attenersi alle disposizioni di legge nazionali in vigore.

Solo UE: nel rispetto della direttiva europea in materia di apparecchiature elettriche ed elettroniche usate e delle rispettive leggi nazionali derivatene, gli

9 Indicazioni generali

9.1 Informazioni tramite Bluetooth®

Non appena l'utensile è connesso tramite Bluetooth® mediante la Festool Work App e la connessione sicura è stata autorizzata, a partire da tale momento l'utensile stesso si conetterà automaticamente, mediante la Festool WorkApp. L'utensile invierà quindi regolarmente informazioni di stato (ID,

stato di funzionamento ecc.) tramite Bluetooth®.

Il marchio denominativo Bluetooth® ed i loghi sono marchi registrati di Bluetooth SIG, Inc. e vengono utilizzati da TTS Tooltechnic Systems AG & Co. KG e quindi da Festool su licenza.

9.2 Informazioni sulla protezione dei dati

L'elettrotensile contiene un chip per il salvataggio automatico dei dati della macchina e di funzionamento. I dati sal-

vati non contengono riferimenti personali diretti.

I dati sono leggibili senza contatto mediante speciali dispositivi e vengono utilizzati da Festool esclusivamente per la diagnostica errori, per consentire interventi di garanzia e di riparazione o per migliorare la qualità dell'elettrotensile e/o svilupparlo ulteriormente. Non è previsto alcun altro utilizzo dei dati, senza previa ed esplicita autorizzazione da parte del Cliente.

10 Eliminazione degli errori

Problema	Possibili cause	Rimedi
All'unità mobile d'aspirazione è assegnato un comando a distanza a cui non è più possibile accedere.	Differente proprietario oppure utilizzatore dell'unità mobile d'aspirazione.	Reset del modulo ricevitore aggiuntivo Attivare il modo automatico dell'unità mobile d'aspirazione (vedere le istruzioni per l'uso dell'unità mobile d'aspirazione) e poi tenere premuto il tasto di collegamento [2-1] per 10 secondi, fino a quando il LED rotante si spegne. Tutti i dispositivi memorizzati nel modulo ricevitore

Problema	Possibili cause	Rimedi
		aggiuntivo vengono cancellati.
L'unità mobile d'aspirazione non accetta i segnali di un comando a distanza collegato	I parametri di collegamento del comando a distanza e dell'unità mobile d'aspirazione non corrispondono più tra loro.	Reset del comando a distanza Tenere premuto per 10 secondi il tasto di collegamento [1-1] e il tasto MAN [1-3] sul comando a distanza. Quando il reset è completato l'indicatore LED lampeggia in magenta. Il comando a distanza può essere collegato di nuovo con l'unità mobile d'aspirazione

Problema	Possibili cause	Rimedi
		(vedere il capitolo 6.2 Comando a distanza)
Una batteria correttamente collegata in precedenza non comanda più l'unità mobile d'aspirazione.	L'unità mobile d'aspirazione è stata accesa con la batteria e spenta con il comando a distanza. Il segnale di spegnimento del comando a distanza ha la precedenza rispetto alla batteria collegata, e quindi il collegamento con la batteria viene staccato.	Collegamento della batteria con l'unità mobile d'aspirazione vedi capitolo 6.3

1 Symbolen



Waarschuwing voor algemeen gevaar



Waarschuwing voor elektrische schok



Lees de gebruiksaanwijzing en veiligheidsvoorschriften!



Niet met het huisvuil meegenomen.



Tip, aanwijzing



Handelingsinstructie

2 Veiligheidsvoorschriften



WAARSCHUWING! Lees alle veiligheidsvoorschriften en aanwijzingen. Worden de veiligheidsinstructies en aanwijzingen niet in acht genomen, dan kan dit een elektrische schok, brand en/of ernstig letsel tot gevolg hebben.

Bewaar alle veiligheidsinstructies en aanwijzingen om ze later te kunnen raadplegen.

3 Technische gegevens

Afstandsbediening	CT-F I
Uitbreidingsontvangstmodule	CT-F I/M
Frequentie	2402 Mhz – 2480 Mhz
Equivalent isotroop uitgestraald vermogen (EIRP)	< 10 dBm

4 Gebruik volgens de voorschriften

De afstandsbediening en een **Bluetooth®** accupack in verbinding met een accugereedschap kunnen een mobiele stofzuiger automatisch in- en uitscha-

kelen als op de mobiele stofzuiger een uitbreidingsontvangstmodule is ingebouwd. De uitbreidingsontvangstmodule kan in alle mobiele stofzuigers met moduleschacht worden aangebracht (CT 26/36/48).



De gebruiker is aansprakelijk bij gebruik dat niet volgens de voorschriften plaatsvindt.

5 Apparaatelementen

Afstandsbediening

- [1-1] Verbindingstoets
- [1-2] LED-indicatie
- [1-3] MAN-toets (handmatig inschakelen)

Nederlands

- [1-4]** Houder voor bevestigingsbandjes afstandsbediening
- [1-5]** Bevestigingsbandjes afstandsbediening (Ø 27/Ø 36)

Uitbreidingsontvangstmodule

- [2-1]** Verbindingstoets
- [2-2]** LED-indicatie

De vermelde afbeeldingen* staan in het begin van de gebruiksaanwijzing.

* Afbeeldingen kunnen van het origineel afwijken.

6 Bedrijf



VOORZICHTIG

Letselgevaar, onverwachte aanloop mobiele stofzuiger

- Voor alle werkzaamheden met de mobiele stofzuiger controleren welke afstandsbediening en welk accugereedschap met de mobiele stofzuiger zijn verbonden!

6.1 Uitbreidingsontvangstmodule



WAARSCHUWING

Gevaar voor letsel, elektrische schokken

- ▶ Trek vóór alle werkzaamheden aan de machine altijd de stekker uit het stopcontact!
- ▶ De inbouw van de uitbreidingsontvangstmodule mag alleen door een geautoriseerde monteur uitgevoerd worden.
- ▶ Na de inbouw dient volgens de geldende voorschriften een elektrische veiligheidscontrole plaats te vinden.

Montage [4]

- ▶ ❶ De inbusschroeven op het paneel boven en onder verwijderen.
- ▶ ❷ Het paneel op de mobiele stofzuiger afnemen.
- ▶ ❸ De uitbreidingsontvangstmodule passend met de elektronica op de mobiele stofzuiger insteken.
- ▶ ❹ De inbusschroeven op de uitbreidingsontvangstmodule boven en onder vastdraaien.

LED-indicatie

De LED-indicatie **[2-2]** toont de Bluetooth® functionaliteit van de uitbreidingsontvangstmodule:



langzaam draaiend blauw knipperen

gereed om een accugereedschap tijdelijk te verbinden



snel draaiend blauw knipperen

gereed om een afstandsbediening permanent te verbinden

Verbinden van een mobiel eindapparaat

De uitbreidingsontvangstmodule via de Festool Work-app met een mobiel eind-

apparaat verbinden (bijv. voor een software-update).

- De verbindingstoets op de uitbreidingsontvangstmodule **[2-1]** indrukken tot de LED-indicatie snel roterend knippert. **[2-2]**

De uitbreidingsontvangstmodule is 60 seconden gereed voor de verbinding.

- De instructies in de Festool Work-app opvolgen om de beveiligde verbinding te autoriseren.

6.2 Afstandsbediening

Montage

- De afstandsbediening met het bijbehorende bevestigingsband **[1-5]** aan de afzuigslang aanbrengen **[3]**.

LED-indicatie

De LED-indicatie van de afstandsbediening geeft behalve de Bluetooth® functionaliteit de laadtoestand van de afstandsbediening weer:



1x blauw knipperen

Bediening van de verbindings-toets **[1-1]** of de MAN-toets **[1-3]** geregistreerd.



1x magenta knipperen

De reset van de afstandsbediening is uitgevoerd.



Rood knipperen

De batterij van de afstandsbediening is bijna leeg en moet vervangen worden.

Verbinden van een mobiel eindapparaat

De afstandsbediening via de Festool Work-app met een mobiel eindapparaat verbinden (bijv. voor een software-update).

- ▶ De verbindingstoets op de afstandsbediening **[1-1]** indrukken tot de LED-indicatie **[1-2]** blauw pulseert. *De afstandsbediening is 60 seconden gereed voor de verbinding.*
- ▶ De instructies in de Festool Work-app opvolgen om de beveiligde verbinding te autoriseren.

Afstandsbediening met mobiele stofzuiger verbinden

-  Als de levering de afstandsbediening en de uitbreidingsontvangstmodule omvat, is de verbinding tussen de apparaten vooraf ingesteld en kan deze stap overgeslagen worden.
-  Om een afstandsbediening met een andere mobiele stofzuiger te kunnen verbinden, moet een reset van de afstandsbediening worden uitgevoerd (zie hoofdstuk Foutoplossing).
- De automaatmodus van de mobiele stofzuiger activeren.

- De verbindingstoets op de uitbreidingsontvangstmodule **[2-1]** 3 sec. indrukken tot de LED-indicatie snel roterend knippert **[2-2]**.

De uitbreidingsontvangstmodule is 60 seconden gereed voor de verbinding.

- De MAN-toets **[1-3]** op de afstandsbediening indrukken.

De afstandsbediening is permanent in de uitbreidingsontvangstmodule opgeslagen.

-  De mobiele stofzuiger kan gelijktijdig met max. vijf afstandsbedieningen worden verbonden.

In-/uitschakelen

Nadat de afstandsbediening met de mobiele stofzuiger verbonden is, kan de

mobiele stofzuiger met de afstandsbediening in- en uitgeschakeld worden.

- ▶ De automaatmodus van de mobiele stofzuiger activeren.
- ▶ Voor het in-/uitschakelen de MAN-toets op de afstandsbediening **[1-2]** indrukken.

i Als de mobiele stofzuiger initieel met het accupack werd ingeschakeld en met de afstandsbediening uitgeschakeld wordt, verliest een verbonden accupack zijn tijdelijke verbinding met de mobiele stofzuiger. Vervolgens kan het accupack opnieuw verbonden worden.

i Een gemaakte verbinding tussen een afstandsbediening en de mobiele stofzuiger blijft ook na het handmatig uitschakelen van de mobiele stofzuiger permanent aanwezig.

Batterij van de afstandsbediening vervangen [5]

i De afstandsbediening werkt op een batterij van het type CR 2032.

i Als het batterijvak wordt geopend, wordt aanbevolen om de dichting (20x1,3 mm) te vervangen.

Nederlands

- ▶ ❶ De sluiting van het batterijvak openen.
- ▶ ❷ De batterij vervangen.
- ▶ ❸ Het batterijvak sluiten.

6.3 Accupack

Accupack met mobiele stofzuiger verbinden

- ▶ De automaatmodus van de mobiele stofzuiger activeren (zie bedieningshandleiding van de mobiele stofzuiger).
- ▶ Als het accugereedschap al in gebruik was, ervoor zorgen dat de capaciteitsindicatie van het accupack gedoofd is, zodat verbinden mogelijk is (kan in sommige gevallen enkele seconden duren).

- ▶ De verbindingstoets op de mobiele stofzuiger **[2-1]** of op de afstandsbediening **[1-1]** één keer indrukken.

De LED op de mobiele stofzuiger knippert langzaam draaiend blauw, en de mobiele stofzuiger is 60 seconden lang gereed voor de verbinding.

- ▶ Het accugereedschap inschakelen.
De mobiele stofzuiger loopt aan en het accupack is tot aan het handmatig uitschakelen van de mobiele stofzuiger verbonden.

- ❶ Als een tweede accupack met de mobiele stofzuiger wordt verbonden, wordt de verbinding met het eerste accupack onderbroken.

Accupack van de mobiele stofzuiger scheiden

Om de verbinding van accupack en mobiele stofzuiger te scheiden, voert u een van volgende stappen uit:

- Mobiele stofzuiger stroomloos schakelen
- Accupack op oplaadapparaat plaatsen
- Ander accupack met mobiele stofzuiger verbinden

7 Onderhoud en verzorging



WAARSCHUWING

Letselgevaar, stroomschok

- Vóór alle onderhoudswerkzaamheden altijd het accupack van het elektrisch gereedschap afnemen!
- Alle onderhouds- en reparatiewerkzaamheden waarvoor het vereist is om de motorbehuizing te openen, mogen alleen in een geautoriseerde onderhoudswerkplaats worden uitgevoerd.



Klantenservice en reparatie alleen door fabrikant of door servicewerkplaatsen.

Adres bij u in de buurt op: www.festool.nl/service

Informatie voor REACH: www.festool.com/reach

8 Milieu



Geef het apparaat niet met het huisvuil mee! Voer de apparaten, accessoires en verpakkingen op milieuvriendelijke wijze af.

Neem de geldende nationale voorschriften in acht.

Alleen EU: Volgens de Europese richtlijn inzake gebruikte elektrische en elektronische apparaten en de omzetting hiervan in de nationale wetgeving dienen oude elektrische apparaten gescheiden te worden ingezameld en op milieuvriendelijke wijze te worden afgevoerd.

9 Algemene aanwijzingen

9.1 Informatie via Bluetooth®

Zodra het apparaat via Bluetooth® met de Festool Work-app verbonden en de verbinding geautoriseerd werd, verbindt vanaf dat tijdstip het apparaat zich automatisch met de Festool Work-app. Het apparaat zendt dan regelmatig statusinformatie (ID, bedrijfstoestand, etc.) via Bluetooth®.

Het woordmerk Bluetooth® en de logo's zijn geregistreerde merken van Bluetooth SIG, Inc. en worden door TTS Tooltechnic Systems AG & Co. KG en

dus door Festool onder licentie gebruikt.

9.2 Informatie over gegevensbeveiliging

Het elektrische gereedschap bevat een chip voor de automatische opslag van machine- en gebruiksgegevens. De opgeslagen gegevens hebben geen betrekking op personen.

De gegevens kunnen met speciale apparaten contactloos uitgelezen worden

en worden door Festool uitsluitend gebruikt voor de storingsdiagnose, reparatie- en garantieafwikkeling alsmede voor de verbetering van de kwaliteit of de verdere ontwikkeling van het elektrische gereedschap. Zonder uitdrukkelijke toestemming van de klant worden de gegevens niet voor andere doeleinden gebruikt.

10 Foutoplossing

Probleem	Mogelijke oorzaken	Oplossingen
Aan de mobiele stofzuiger is een afstandsbedie-	Verschillende eigenaren of gebruikers van de mobiele stofzuiger.	Reset van de uitbreidingsontvangstmodule

Probleem	Mogelijke oorzaken	Oplossingen
ning toegewezen die niet meer geactiveerd is.		De automaatmodus van de mobiele stofzuiger activeren (zie bedieningshandleiding mobiele stofzuiger) en vervolgens de verbindingsstoets [2-1] 10 seconden ingedrukt houden tot de draaiende LED is gedoofd. Alle opgeslagen apparaten in de uitbreidingsontvangstmodule worden gewist.
De mobiele stofzuiger accepteert geen signalen van een ver-	De verbindingsparameters van afstandsbediening en mobiele stofzuiger stemmen niet met elkaar overeen.	Reset van de afstandsbediening De verbindingstoets [1-1] en de MAN-toets [1-3] op de afstandsbediening 10

Probleem	Mogelijke oorzaken	Oplossingen
bonden afstandsbediening		seconden ingedrukt houden. De LED-indicatie knippert in magenta als de reset is uitgevoerd. De afstandsbediening kan opnieuw met de mobiele stofzuiger worden verbonden (zie hoofdstuk 6.2 Afstandsbediening)
Een eerder met succes verbonden accupack kan de mobiele stofzuiger niet meer regelen.	De mobiele stofzuiger werd met het accupack ingeschakeld en met de afstandsbediening uitgeschakeld. Het uitschakelsignaal van de afstandsbediening heeft voorrang op het zo-	Accupack met mobiele stofzuiger verbinden zie hoofdstuk 6.3

Probleem	Mogelijke oorzaken	Oplossingen
	juist verbonden accupack, zodat de verbinding van het accupack werd opgeheven.	

1 Symboler

Varning för allmän risk



Varning för elstötar



Läs bruksanvisningen och säkerhetsanvisningarna!



Kasta det inte i hushållssoporna.



Tips, information



Bruksanvisning

2 Säkerhetsanvisningar

VARNING! Läs och följ alla säkerhetsanvisningar. Följs inte säkerhetsanvisningarna och andra anvisningar kan det leda till elstötar, brand och/eller allvarliga personskador.

Spara alla säkerhetsanvisningar och andra anvisningar för framtida bruk.

3 Tekniska data

Fjärrkontroll	CT-F I
Kompletterings-mottagarmodul	CT-F I/M
Frekvens	2402 Mhz – 2480 Mhz
Ekvivalent isotrop strålningseffekt (EIRP)	<10 dBm

4 Avsedd användning

Fjärrkontrollen och ett **Bluetooth®** batteri i kombination med ett batteriverktyg kan koppla till och från dammsugaren automatiskt, om dammsugaren är utrustad med en kompletterings-motta-

garmodul. Kompletterings-mottagarmodulen kan installeras på alla dammsugare som har ett modulfack (CT 26/36/48).



Vid felaktig användning ligger ansvaret på användaren.

5 Enhetskomponenter

Fjärrkontroll

- [1-1] Anslutningsknapp
- [1-2] LED-indikering
- [1-3] MAN-knapp (manuell tillkoppling)
- [1-4] Hållare för fjärrkontrollens fästband
- [1-5] Fästband för fjärrkontroll (Ø 27/Ø 36)

Kompletterings-mottagarmodul

[2-1] Anslutningsknapp

[2-2] LED-indikering

De angivna bilderna* finns i början av bruksanvisningen.

* Bilderna kan avvika från originalet.

6 Drift



OBS!

Risk för skador, dammsugaren startar oväntat

- Före alla arbeten med dammsugaren ska man kontrollera vilken fjärrkontroll och vilket batteri som är anslutna till dammsugaren!

6.1 Kompletterings-mottagarmodul



VARNING!

Risk för personskador, elstötar

- Dra alltid ut nätkontakten ur eluttaget före alla arbeten på maskinen!
- Montering av kompletterings-mottagarmodulen får endast utföras av en auktoriserad behörig elektriker.
- Genomför en elsäkerhetskontroll enligt gällande föreskrifter efter monteringen.

Montering [4]

- **1** Ta bort insexskruvarna på kåpan upptill och nedtill.
- **2** Ta bort kåpan på dammsugaren.

Svenska

- ▶ **3** Stick in kompletterings-mottagarmodulen så att den passar med dammsugarens elektronik.
- ▶ **4** Dra åt insexskruvarna upp till och ned till på kompletterings-mottagarmodulen.

LED-indikering

LED-indikeringen **[2-2]** visar kompletterings-mottagarmodulens Bluetooth® funktion:



långsamt roterande blinkande blått ljus

beredd på temporär anslutning av ett batteridrivet elverktyg



snabbt roterande blinkande blått ljus

beredd på varaktig anslutning av fjärrkontroll

Ansluta en mobil enhet

Anslut kompletterings-mottagarmodulen till en mobil enhet via Festool Work-app (t.ex. för en programuppdatering).

- ▶ Tryck på anslutningsknappen på kompletterings-mottagarmodulen **[2-1]** tills LED-indikeringen blinkar snabbt roterande. **[2-2]**

Kompletterings-mottagarmodulen är förberedd för anslutning i 60 sekunder.

- ▶ Följ anvisningarna i Festool Work-app för att auktorisera den säkrade förbindelsen.

6.2 Fjärrkontroll

Montering

- Sätt fast fjärrkontrollen med fästbandet **[1-5]** på sugslangen **[3]**.

LED-indikering

LED-indikeringen på fjärrkontrollen visar förutom Bluetooth® funktionen även fjärrkontrollens laddningsstatus:



1 blinkning i blått

Manövrering av anslutningsknappen **[1-1]** eller MAN-knappen **[1-3]** är registrerad.



1 blinkning i magenta

Fjärrkontrollen har återställts.



Blinkning i rött

Fjärrkontrollens batteri är nästan tomt och behöver bytas ut.

Ansluta en mobil enhet

Anslut fjärrkontrollen till en mobil enhet via Festool Work-app (t.ex. för en programuppdatering).

- Tryck på anslutningsknappen på fjärrkontrollen **[1-1]** tills LED-indikeringen **[1-2]** pulserar i blått.
Fjärrkontrollen är förberedd för anslutning i 60 sekunder.
- Följ anvisningarna i Festool Work-app för att auktorisera den säkrade förbindelsen.

Ansluta fjärrkontrollen till dammsugaren

-  Om fjärrkontrollen och kompletterings-mottagarmodulen ingår i utrustningen, är anslutningen mellan enheterna förinställd och detta steg kan hoppas över.

-  För att kunna ansluta en fjärrkontroll till en annan dammsugare, måste fjärrkontrollen först återställas (se kapitel Felåtgärlande).

- Aktivera dammsugarens automatläge.
- Tryck på anslutningsknappen på kompletterings-mottagarmodu-

len **[2-1]** i ca 3 sekunder tills LED-indikeringen blinkar snabbt roterande **[2-2]**.

Kompletterings-mottagarmodulen är förberedd för anslutning i 60 sekunder.

- Tryck på MAN-knappen **[1-3]** på fjärrmanövreringen.

Fjärrkontrollen sparas permanent i kompletterings-mottagarmodulen.

-  Dammsugaren kan vara ansluten till upp till fem fjärrkontroller samtidigt.

Till-/frånkoppling

När fjärrkontrollen anslutits till dammsugaren kan dammsugaren kopplas Till/Från med fjärrkontrollen.

- ▶ Aktivera dammsugarens automatläge.
- ▶ Tryck på MAN-knappen på fjärrkontrollen **[1-2]** för att koppla Till/Från.

i Om dammsugaren först kopplats till med batteriet och därefter stängts av med fjärrkontrollen, förlorar det anslutna batteriet sin temporära anslutning till dammsugaren. Därefter kan batteriet anslutas igen.

i En upprättad anslutning mellan en fjärrkontroll och dammsugaren bryts inte även om dammsugaren kopplats från manuellt.

Byta fjärrkontrollens batteri [5]

i Fjärrkontrollen drivs med ett batteri av typen CR 2032.

i Om batterifacket öppnas bör man byta ut tätningen (20 x 1,3 mm).

- ▶ **1** Öppna batterifackets låsning.
- ▶ **2** Byt ut batteriet.
- ▶ **3** Stäng batterifacket.

6.3 Batteri

Ansluta batteriet till dammsugaren

- ▶ Aktivera dammsugarens automatläge (se dammsugarens bruksanvisning).

Svenska

- Om det batteridrivna elverktyget redan varit i drift, säkerställ att batteriets batteriindikator har slocknat, så att det kan anslutas (i enstaka fall kan detta ta några sekunder).
- Tryck en gång på anslutningsknappen på dammsugaren **[2-1]** eller på fjärrkontrollen **[1-1]**.

LED:n på dammsugaren blinkar långsamt roterande i blått och dammsugaren är beredd för anslutning i 60 sekunder.

- Koppla till det batteridrivna elverktyget.

Dammsugaren startar och batteriet är anslutet tills dess att dammsugaren kopplas Från manuellt.



Om ett andra batteri ansluts till dammsugaren, stängs anslutningen till det första batteriet av.

Koppla bort batteriet från dammsugaren

Gör så här för att koppla bort batteriet från dammsugaren:

- Stäng av dammsugaren
- Placera batteriet i laddaren
- Anslut ett annat batteri till dammsugaren

7 Underhåll och skötsel



VARNING!

Risk för skador, elstötar

- Före alla underhålls- och servicearbeten måste man alltid ta bort batteriet från elverktyget!
- Alla underhålls- och reparationsarbeten som kräver att motorhuset öppnas får endast utföras av en auktoriserad serviceverkstad.



Service och reparation får endast utföras av tillverkaren eller serviceverkstäder. Hitta närmaste adress på: www.festool.se/service

8 Miljö



Släng inte maskinen i hushållssoporna! Se till att verktyg, tillbehör och förpackningar lämnas till miljövänlig återvinning. Följ den nationella föreskrifterna.

Endast EU: Enligt EU-direktivet om uttjänt el- och elektronikutrustning och omsättning till nationell lagstiftning måste förbrukade elverktyg källsorteras och återvinnas på ett miljövänligt sätt.

Information om REACH: www.festool.com/reach

9 Allmänna anvisningar

9.1 Information om Bluetooth®

Så snart verktyget har anslutits till Festool Work-app via Bluetooth® och den säkrade förbindelsen har auktoriserats, ansluter det därefter alltid automatiskt till Festool Work-app. Verktyget sänder då regelbundet statusinformation (ID, driftstatus osv.) via Bluetooth®.

Varumärkesnamnet Bluetooth® och logotyperna är registrerade märken som tillhör Bluetooth SIG, Inc. och används under licens av Tooltechnic Systems AG & Co. KG och därmed av Festool.

9.2 Information om dataskydd

Elverktyget innehåller ett chip för automatisk lagring av maskin- och driftdata. Dessa data innehåller ingen information som är direkt personrelaterad.

Data från chipet kan avläsas trådlöst med speciella enheter och används hos Festool endast för feldiagnos, reparations- och garantiändamål samt för kvalitetsförbättring resp. vidareutveckling av elverktyget. Datainformationen utnyttjas inte för ytterligare ändamål – såvida kunden inte uttryckligen har godkänt det.

10 Felåtgärder

Problem	Möjliga orsaker	Åtgärder
<p>Dammsugaren har tilldelats en fjärrkontroll som det inte längre finns någon åtkomst till.</p>	<p>Olika ägare eller användare av dammsugaren.</p>	<p>Återställa kompletteringsmottagarmodulen</p> <p>Aktivera dammsugarens automatläge (se dammsugarens bruksanvisning) och håll därefter anslutningsknappen [2-1] nedtryckt i 10 sekunder, tills den roterande LED:n har slocknat. Alla sparade enheter i kompletteringsmottagarmodulen raderas.</p>
<p>Dammsugaren tar inte emot signaler från en an-</p>	<p>Fjärrkontrollens och dammsugarens anslut-</p>	<p>Återställa fjärrkontrollen</p> <p>Håll anslutningsknappen [1-1] och MAN-knappen</p>

Problem	Möjliga orsaker	Åtgärder
sluten fjärrkontroll	ningsparametrar stämmer inte längre överens.	[1-3] på fjärrkontrollen nedtryckta i 10 sekunder. LED-indikeringen blinkar i magenta när återställningen är gjord. Fjärrkontrollen kan anslutas till dammsugaren igen (se kapitlet 6.2 Fjärrkontroll)
Ett batteri som dessförinnan varit anslutet kan inte längre styra dammsugaren.	Dammsugaren har kopplats Till med batteriet och sedan kopplats Från med fjärrkontrollen. Frånkopplingsignalen från fjärrkontrollen prioriteras framför det anslutna batteriet, vilket innebär att batteriets anslutning upphävs.	Ansluta batteriet till dammsugaren Se kapitel 6.3

1 Tunnukset



Varoitus yleisestä vaarasta



Sähköiskuvaara



Lue käyttöopas, turvallisuusohjeet!



Älä hävitä kotitalousjätteiden mukana.



Ohje, vihje



Käsittelyohje

2 Turvallisuusohjeet



VAROITUS! Lue kaikki turvallisuus- ja käyttöohjeet. Turvallisuusohjeiden ja käyttöohjeiden noudattamisen laiminlyönti voi aiheuttaa sähköiskun, tulipalon ja/tai vakavia vammoja.

Säilytä kaikki turvallisuusohjeet ja käyttöohjeet myöhempää tarvetta varten.

3 Tekniset tiedot

Kauko-ohjain	CT-F I
Jälkiasennettava vastaanottomoduli	CT-F I/M
Taajuus	2402 Mhz – 2480 Mhz
Vastaava isotrooppinen säteilyteho (EIRP)	< 10 dBm

4 Määräystenmukainen käyttö

Kauko-ohjain sekä akkukäyttöiseen sähkötyökaluun kytketty **Bluetooth®**-akku pystyvät käynnistämään ja sammuttamaan järjestelmämurin auto-

maattisesti, kun järjestelmämuriin on asennettu jälkiasennettava vastaanotto-moduuli. Jälkiasennettavaa vastaanottomodulia voi käyttää kaikissa järjestelmämureissa, jotka on varustettu moduulisyyvennyksellä (CT 26/36/48).



Laitteen käyttäjä vastaa määräystenvastaisesta käytöstä aiheutuneista vahingoista.

5 Laitesäätimet

Kauko-ohjain

- [1-1] ParikytKentäpainike
- [1-2] LED-merkkivalo
- [1-3] MAN-painike (manuaalinen päällekytkentä)

- [1-4]** Kauko-ohjaimen kiinnitys-
panojen kiinnitin
- [1-5]** Kauko-ohjaimen kiinnitys-
panat (Ø 27/Ø 36)

Jälkiasennettava vastaanottomoduuli

- [2-1]** Parikytkentäpainike
- [2-2]** LED-merkkivalo

Mainitut kuvat* ovat käyttöohjekirjan alussa.

* Kuvat voivat poiketa todellisesta versiosta.

6 Käyttö



HUOMIO

Järjestelmäimurin äkkivarvaamaton käynnistyminen aiheuttaa loukkaantumisvaaran

- Tarkasta ennen kaikkia järjestelmäimurin töitä, mikä kauko-ohjain ja mikä akkukäyttöinen sähkötyökalu on parikytketty järjestelmäimuriin!

6.1 Jälkiasennettava vastaanottomoduuli



VAROITUS

Loukkaantumisvaara, sähköiskuvaara

- Irrota aina sähköpistoke pistorasiasta, ennen kuin alat tehdä koneeseen kohdistuvia töitä!
- Jälkiasennettavan vastaanottomoduulin asennuksen saavat tehdä vain valtuutetut sähköasentajat.
- Asennuksen jälkeen täytyy suorittaa sähköturvallisuustarkastus voimassa olevien määräysten mukaan.

Asennus [4]

- **1** Poista peitelevyn kuusiokoloruuvit ylhäältä ja alhaalta.
- **2** Poista järjestelmäimurin peitelevy.
- **3** Sovita jälkiasennettava vastaanottomoduuli järjestelmäimurin elektronikkaan asianmukaisesti.
- **4** Kiristä jälkiasennettavan vastaanottomoduulin kuusiokoloruuvit ylhäältä ja alhaalta.

LED-merkkivalo

LED-merkkivalo **[2-2]** näyttää jälkiasennettavan vastaanottomoduurin Bluetooth® toimintatilan:



hitaasti pyörivä sininen vilkunta

käyttövalmis akkukäyttöisen sähkötyökalun tilapäiseen parikytkentään



nopeasti pyörivä sininen vilkunta

käyttövalmis kauko-ohjaimen pysyvään parikytkentään

Mobiililaitteen parikytkentä

Yhdistä jälkiasennettava vastaanottomoduuili Festool Work -sovelluksen

kautta mobiililaitteeseen (esim. ohjelmistopäivitystä varten).

- Paina jälkiasennettavan vastaanottomoduurin **[2-1]** parikytkentäpainiketta, kunnes LED-merkkivalo vilkkuu nopeasti pyörien **[2-2]**

Jälkiasennettava vastaanottomoduuili on 60 sekunnin ajan parikytkentävalmiina.

- Valtuuta suojattu yhteys noudattamalla Festool Work -sovelluksen ohjeita.

6.2 Kauko-ohjain

Asennus

- Kiinnitä kauko-ohjain asiaankuullavalla kiinnitysnauhalla **[1-5]** imuletkuun **[3]**.

LED-merkkivalo

Kauko-ohjaimen LED-merkkivalo näyttää Bluetooth® toiminnan lisäksi kauko-ohjaimen lataustilan:



1x sininen vilkunta

Parkikytkenäpainikkeen [1-1] tai MAN-painikkeen [1-3] painaminen rekisteröity.



1x magentan värinen vilkunta

Kauko-ohjain on palautettu alkutilaan.



punainen vilkunta

Kauko-ohjaimen paristo on melkein tyhjä ja se tulee vaihtaa.

Mobiililaitteen parikytkentä

Yhdistä kauko-ohjain Festool Work -sovelluksen kautta mobiililaitteeseen (esim. ohjelmistopäivitystä varten).

- Paina kauko-ohjaimen [1-1] parikytkentäpainiketta, kunnes LED-merkkivalo [1-2] sykkii sinisenä.

Kauko-ohjain on 60 sekunnin ajan parikytkentävalmiina.

- Valtuuta suojattu yhteys noudattamalla Festool Work -sovelluksen ohjeita.

Kauko-ohjaimen parikytkentä järjestelmämuriin



Jos kauko-ohjain ja jälkiasennettava vastaanottomoduuli sisältyvät vakiovarustukseen, lait-

teiden keskinäinen parikytkentä on jo valmiiksi tehty ja tämän vaiheen voi ohittaa.

- i** Jos haluat parikytkä kauko-ohjaimen toiseen järjestelmäimuriin, kauko-ohjain täytyy palauttaa alkutilaan (katso luku Vikojen korjaus).
- ▶ Aktivoi järjestelmäimurin automaattitila.
 - ▶ Paina jälkiasennettavan vastaanotto-moduulin **[2-1]** parikytkentäpainiketta noin 3 sekunnin ajan, kunnes LED-merkkivalo vilkkuu nopeasti pyörien **[2-2]**.

Jälkiasennettava vastaanottomoduuli on 60 sekunnin ajan parikytkentävalmiina.

- ▶ Paina kauko-ohjaimen MAN-painiketta **[1-3]**.

Kauko-ohjain on tallennettu pysyvästi jälkiasennettavaan vastaanottomoduuliin.

- i** Järjestelmäimurin voi parikytkä samanaikaisesti maks. viiteen kauko-ohjaimen.

Kytkeminen päälle / pois päältä

Kun kauko-ohjain on parikytketty järjestelmäimuriin, järjestelmäimurin voi kytkeä kauko-ohjaimella päälle ja pois päältä.

Suomi

- ▶ Aktivoi järjestelmämurin automaattitila.
- ▶ Kytke päälle / pois päältä painamalla kauko-ohjaimen **[1-2]** MAN-painiketta.

i Jos järjestelmämuri on käynnistetty työn alussa akun välityksellä ja sammutetaan kauko-ohjaimella, parikytetty akku menettää tilapäisen yhteytensä järjestelmämuriin. Akun voi sen jälkeen parikytkeä uudelleen.

i Kauko-ohjaimen ja järjestelmämurin välille muodostettu pariiliitäntä säilyy myös järjestelmämurin manuaalisen sammutuksen jälkeen.

Kauko-ohjaimen pariston vaihtaminen [5]

i Kauko-ohjainta käytetään tyypin CR 2032 paristolla.

i Kun paristokotelo avataan, tiiviste (20 x1,3 mm) kannattaa vaihtaa.

- ▶ **1** Avaa paristokotelon lukitus.
- ▶ **2** Vaihda paristo.
- ▶ **3** Sulje paristokotelo.

6.3 Akku

Akun parikytkentä järjestelmämuriin

- ▶ Aktivoi järjestelmämurin automaattitila (katso järjestelmämurin käyttöohjeet).
- ▶ Jos olet jo käyttänyt akkukäyttöistä sähkötyökalua, varmista, että akun kapasiteettinäyttö on sammunut, jotta parikytkentä on mahdollista (voi kestää joskus useita sekunteja).
- ▶ Paina kerran järjestelmämurin **[2-1]** tai kauko-ohjaimen **[1-1]** parikytkentäpainiketta.

Järjestelmämurin LED-merkkivalo vilkkuu sinisenä hitaasti pyörien ja järjestelmämuri on 60 sekunnin ajan parikytkentävalmiina.

- ▶ Kytke akkukäyttöinen sähkötyökalu päälle.

Järjestelmämuri käynnistyy ja akku on parikytkettynä järjestelmämurin manuaaliseen sammutukseen asti.



Kun toinen akku parikytketään järjestelmämuriin, ensimmäisen akun parikytkentä poistetaan.

Akun ja järjestelmämurin keskinäisen parikytkennän poistaminen

Kun haluat poistaa akun ja järjestelmämurin keskinäisen parikytkennän, valitse jokin seuraavista poistotavoista:

- Kytke järjestelmämuri virrattomaksi
- Aseta akku laturiin

- Parikytke toinen akku järjestelmämuriin

7 Huolto ja hoito



VAROITUS

Sähköiskun aiheuttama loukkaantumisvaara

- Ota ennen huolto- ja hoitotöitä aina akku sähkötyökalusta pois!
- Kaikki huolto- ja korjaustyöt, jotka vaativat moottorin kotelon avaamista, ovat sallittuja vain valtuutetussa huoltokorjaamossa.



Anna vain valmistajan tai valtuutetun huoltokorjaamon tehdä **huolto- ja korjaustyöt**. Lähimmän huoltopisteen voit katsoa nettiosoitteesta: www.festool.fi/huolto

8 Ympäristö



Älä heitä käytöstä poistettua konetta talousjätteiden joukkoon! Toimita käytöstä poistetut laitteet, tarvikkeet ja pakkaukset ympäristöystävälliseen kierrätykseen.

Noudata voimassaolevia kansallisia määräyksiä.

Vain EU: käytöstä poistettuja sähkö- ja elektroniikkalaitteita koskevan euroopalaisen direktiivin ja sitä vastaavan kansallisen lainsäädännön mukaan loppuun käytetyt sähkötyökalut täytyy kerätä erikseen talteen ja toimittaa ympäristöä säästävään kierrätykseen.

REACH:iin liittyvät tiedot: www.festool.com/reach

9 Yleisiä ohjeita

9.1 Bluetooth® koskevia tietoja

Heti kun laite on parikytketty Bluetooth® kautta Festool Work -sovellukseen ja suojattu yhteys on valtuutettu, laite muodostaa siitä lähtien automaattisesti yhteyden Festool Work -sovellukseen. Laite lähettää sitten säännöllisesti tilatiedot (ID, käyttötila jne.) Bluetooth® yhteydellä.

Tavaramerkki Bluetooth® ja logot ovat rekisteröityjä tavaramerkkejä, jotka omistaa Bluetooth SIG, Inc. ja joita TTS Tooltechnic Systems AG & Co. KG ja Festool käyttävät lisenssillä.

9.2 Tietosuoja koskevat tiedot

Sähkötyökalu sisältää sirun, joka tallentaa automaattisesti kone- ja käyttötiedot. Tallennetuista tiedoista ei voi päätellä suoraan henkilöllisyyttä.

Tiedot voidaan lukea erikoislaitteilla ilman kosketusta. Festool käyttää näitä

tietoja yksinomaan sähkötyökalun vianmääritykseen, korjaus- ja takuutöihin sekä laadunparannus- ja edelleenkehitystarkoituksiin. Tietoja ei käytetä tätä pidemmälle ilman asiakkaan erikseen antamaa lupaa.

10 Vikojen korjaus

Ongelma	Mahdolliset syyt	Korjaustoimenpiteet
Järjestelmäimurille on kohdenettu kauko-ohjain, johon ei ole enää pääsyä.	Järjestelmäimurilla eri haltija tai käyttäjä.	Jälkiasennettavan vastaanottomodulin palautus alkutilaan Aktivoi järjestelmäimurin automaattikäyttö (katso järjestelmäimurin käyttöohjetta) ja pidä sen jäl-

Ongelma	Mahdolliset syyt	Korjaustoimenpiteet
		<p>keen parikytkentäpainiketta [2-1] painettuna 10 sekunnin ajan, kunnes pyörivä LED-valo on sammunut. Kaikki tallennetut laitteet jälkiasennettavassa vastaanottomodulissa poistetaan.</p>
<p>Järjestelmäimuri ei vastaanota signaaleita parikytketystä kauko-ohjaimesta</p>	<p>Kauko-ohjaimen ja järjestelmäimurin parikytkentäparametrit eivät täsmää enää keskenään.</p>	<p>Kauko-ohjaimen palautus alkutilaan</p> <p>Pidä kauko-ohjaimen parikytkentäpainiketta [1-1] ja MAN-painiketta [1-3] 10 sekunnin ajan painettuna. LED-merkkivalo vilkkuu magentan värisenä, kun</p>

Ongelma	Mahdolliset syyt	Korjaustoimenpiteet
		palautus alkutilaan on saatu tehtyä. Kauko-ohjaimen voi parikytkeä uudelleen järjestelmäimuriin (katso luku 6.2 Kauko-ohjain)
Sitä aikaisemmin parikytketyllä akulla ei voi enää ohjata järjestelmäimuria.	Järjestelmäimuri on käynnistetty akulla ja sammutettu kauko-ohjaimella. Kauko-ohjaimen katkaisusignaali on etusijainen vastikään parikytkettyyn akkuun nähden, joten akun parikytkentä kumotaan.	Akun parikytkentä järjestelmäimuriin katso luku 6.3

1 Symboler



Advarsel om generel fare



Advarsel om elektrisk stød



Læs sikkerhedsanvisningerne i brugsanvisningen!



Må ikke bortskaffes sammen med almindeligt husholdningsaffald.



Tip, Bemærk



Handlingsanvisning

2 Sikkerhedsanvisninger



ADVARSEL! Læs alle sikkerhedsanvisninger og vejledninger. Hvis sikkerhedsanvisningerne og vejledningerne ikke overholdes, er der risiko for elektrisk stød, brand og/eller alvorlig personskade.

Opbevar alle sikkerhedsanvisninger og vejledninger til senere brug.

3 Tekniske data

Fjernbetjening	CT-F I
Eftermonterbart modtagemodul	CT-F I/M
Frekvens	2402 Mhz – 2480 Mhz
Ækvivalent isotrop strålingseffekt (EIRP)	< 10 dBm

4 Bestemmelsesmæssig brug

Fjernbetjeningen og et **Bluetooth®**-batteri i forbindelse med et batteridrevet værktøj kan automatisk tænde og slukke en støvsuger, hvis der er et eftermonteret modtagemodul på støvsuge-

ren. Det eftermonterbare modtagemodul kan benyttes på alle støvsugere med modulåbning (CT 26/36/48).



Ved ikke-bestemmelsesmæssig anvendelse hæfter brugeren.

5 Apparatdele

Fjernbetjening

- [1-1]** Forbindelsestast
- [1-2]** LED-indikator
- [1-3]** MAN-tast (manuel tilkobling)
- [1-4]** Holder til fastgøringsbånd for fjernbetjening
- [1-5]** Fastgøringsbånd fjernbetjening (Ø 27/Ø 36)

Eftermonterbart modtagemodul

- [2-1] Forbindelsestast
- [2-2] LED-indikator

De angivne illustrationer* findes i starten af brugsanvisningen.

* Illustrationerne kan afvige fra det originale produkt.

6 Drift



FORSIGTIG

Fare for personskader som følge af uventet opstart af støvsugeren

- Før arbejde med støvsugeren skal det altid kontrolleres, hvilken fjernbetjening og hvilket batteridrevet værktøj der er forbundet med støvsugeren!

6.1 Eftermonterbart modtagemodul



ADVARSEL

Risiko for kvæstelser, elektrisk stød

- ▶ Træk altid stikket ud af stikkontakten før arbejde på maskinen!
- ▶ Det eftermonterbare modtagemodul må kun monteres af en autoriseret elektriker.
- ▶ Efter monteringen skal den elektriske sikkerhed kontrolleres i henhold til gældende regler.

Montering [4]

- ▶ **1** Fjern unbrakoskruerne på panelet foroven og forneden.

- ▶ **2** Tag panelet af støvsugeren.
- ▶ **3** Isæt det eftermonterbare modtagemodul, så det passer med elektronikken på støvsugeren.
- ▶ **4** Spænd unbrakoskruerne forsvarligt foroven og forneden på modtagemodulet.

LED-indikator

LED-indikatoren **[2-2]** viser Bluetooth®-funktionen på det eftermonterbare modtagemodul:



Langsomt roterende blå blink

Klar til at oprette midlertidig forbindelse til et batteridrevet værktøj



Hurtigt roterende blå blink

Klar til at oprette konstant forbindelse til en fjernbetjening

Forbindelse af en mobilenhed

Forbind det eftermonterbare modtagemodul med en mobilenhed via Festool Work appen (f.eks. for en softwareopdatering).

- Tryk på forbindelsestasten på modtagemodulet **[2-1]**, til LED-indikatoren blinker hurtigt roterende . **[2-2]**

Modtagemodulet er klar til at oprette forbindelse i 60 sekunder.

- Følg anvisningerne i Festool Work appen for at autorisere den sikre forbindelse.

6.2 Fjernbetjening

Montering

- Anbring fjernbetjeningen med det pågældende fastgøringsbånd **[1-5]** på sugeslangen **[3]**.

LED-indikator

Ud over Bluetooth®-funktionen viser fjernbetjeningens LED-indikator også fjernbetjeningens ladetilstand:



1x blå blink

Aktivering af forbindelsestasten **[1-1]** eller af MAN-tasten **[1-3]** registreret.



1x magenta blink

Reset af fjernbetjeningen er udført.



Rød blinken

Fjernbetjeningens batteri er næsten tomt og skal udskiftes.

Forbindelse af en mobilenhed

Forbind fjernbetjeningen med en mobilenhed via Festool Work appen (f.eks. for en softwareopdatering).

- Tryk på forbindelsestasten på fjernbetjeningen **[1-1]**, til LED-indikatoren **[1-2]** pulserer blåt.

Fjernbetjeningen er klar til at oprette forbindelse i 60 sekunder.

- Følg anvisningerne i Festool Work appen for at autorisere den sikre forbindelse.

Oprettelse af forbindelse mellem fjernbetjening og støvsuger



Hvis fjernbetjeningen og det eftermonterbare modtagemodul er indeholdt i leveringsomfanget, er forbindelsen mellem enhederne forindstillet, og dette trin kan overspringes.



For at kunne forbinde en fjernbetjening med en anden støvsuger skal der udføres en reset af

fjernbetjeningen (se kapitel om fejlafhjælpning).

- ▶ Aktivér støvsugerens automatiske tilstand.
- ▶ Tryk på forbindelsestasten på modtagemodulet **[2-1]** i ca. 3 sekunder, til LED-indikatoren blinker hurtigt roterende **[2-2]**.

Modtagemodulet er klar til at oprette forbindelse i 60 sekunder.

- ▶ Tryk på MAN-tasten **[1-3]** på fjernbetjeningen.

Fjernbetjeningen er lagret vedvarende i det eftermonterbare modtagemodul.

-  Støvsugeren kan være forbundet med op til fem fjernbetjeningen samtidig.

Start/stop

Når fjernbetjeningen er forbundet med støvsugeren, kan støvsugeren tændes og slukkes med fjernbetjeningen.

- ▶ Aktivér støvsugerens automatiske tilstand.
- ▶ Tryk på MAN-tasten på fjernbetjeningen **[1-2]** for at tænde/slukke.

-  Når støvsugeren tændes ved hjælp af batteriet og derefter slukkes med fjernbetjeningen, afbrydes forbindelsen mellem batteriet og støvsugeren midlertidigt. Der skal efterfølgende oprettes forbindelse mellem batteri og støvsuger igen.

- i** En oprettet forbindelse mellem en fjernbetjening og støvsugeren bevares permanent, også efter at støvsugeren er slukket manuelt.

Skift af fjernbetjeningens batteri [5]

- i** Fjernbetjeningen benyttes med et batteri af typen CR 2032.
- i** Når batterirummet åbnes, anbefales det at udskifte tætningen (20x1,3mm).
- ▶ **1** Åbn batterirummets lukning.
 - ▶ **2** Udskift batteriet.
 - ▶ **3** Luk batterirummet.

6.3 Batteri

Oprettelse af forbindelse mellem batteri og støvsuger

- ▶ Aktivér støvsugerens automatiske tilstand (se driftsvejledning til støvsuger).
- ▶ Hvis det batteridrevne værktøj allerede har været i drift, skal det sikres, at batteriets kapacitetsindikator er slukket, for at det er muligt at oprette forbindelse (kan i enkelte tilfælde vare flere sekunder).
- ▶ Tryk en gang på forbindelsestasten på støvsugeren **[2-1]** eller på fjernbetjeningen **[1-1]**.

LED'en på støvsugeren blinker langsomt roterende blå, og støvsugeren er

klar til at oprette forbindelse i 60 sekunder.

► Tænd det batteridrevne værktøj. Støvsugeren starter, og batteriet er forbundet, indtil støvsugeren slukkes manuelt.

 Hvis et andet batteri forbindes med støvsugeren, afbrydes det første batteris forbindelse.

Afbrydelse af batteri fra støvsugeren

For at afbryde forbindelsen mellem batteri og støvsuger skal du udføre et af de følgende trin:

- Afbryd strømmen til støvsugeren
- Sæt batteriet på batteriladeren
- Forbind et andet batteri med støvsugeren

7 Vedligeholdelse og service



ADVARSEL

Fare for personskader som følge af elektrisk stød

- Tag altid batteriet ud af el-værktøjet før vedligeholdelses- og servicearbejde!
- Vedligeholdelses- og reparationsarbejde, der kræver, at motorhuset åbnes, må kun foretages af et autoriseret serviceværksted.



Kundeservice og reparation må kun udføres af producenten eller serviceværksteder. Nærmeste

adresse findes på: www.festool.dk/service

8 Miljø



Maskinen må ikke bortskaffes med almindeligt husholdningsaffald! Udstyr, tilbehør og

emballage skal bortskaffes miljømæssigt korrekt på en kommunal genbrugsstation. Gældende nationale forskrifter skal overholdes.

Kun EU: Ifølge Rådets direktiv om affald af elektrisk og elektronisk udstyr og gennemførelse i national ret skal gammelt el-værktøj indsamles separat og afleveres til miljøvenlig genvinding.

Informationer om REACH: www.festool.com/reach

9 Generelle henvisninger

9.1 Informationer om Bluetooth®

Så snart maskinen er forbundet med Festool Work appen via Bluetooth®, og den sikre forbindelse er autoriseret, opretter maskinen fra dette tidspunkt automatisk forbindelse til Festool Work appen. Maskinen sender da regelmæssigt statusinformationer (ID, driftstilstand osv.) via Bluetooth®.

Ordmærket Bluetooth® og logoerne er registrerede varemærker tilhørende Bluetooth SIG, Inc. og anvendes af TTS Tooltechnic Systems AG & Co. KG og Festool under licens.

9.2 Informationer om databeskyttelse

El-værktøjet indeholder en chip, der automatisk gemmer maskin- og driftsdata. De gemte data indeholder ingen direkte personoplysninger.

Dataene kan udlæses kontaktløst med specielle apparater og anvendes ude-

lukkende af Festool med henblik på fejldiagnose, reparationer og håndtering af garantikrav samt til kvalitetsforbedring og videreudvikling af el-værktøjet. Dataene anvendes ikke til andre formål uden kundens udtrykkelige tilladelse.

10 Fejlafhjælpning

Problem	Mulige årsager	Afhjælpning
Støvsugerens har en tilknyttet fjernbetjening, som der ikke længere er adgang til.	Forskellige ejere/brugere af støvsugerens.	Reset af det eftermonterbare modtagemodul Aktivér støvsugerens automatiske tilstand (se driftsvejledning til støvsuger), og tryk derefter på forbindel-

Problem	Mulige årsager	Afhjælpning
		<p>sestasten [2-1] i 10 sekunder, til den roterende LED er slukket.</p> <p>Alle lagrede apparater i det eftermonterbare modtage-modul slettes.</p>
<p>Støvsugerens modtager ingen signaler fra en forbundet fjernbetjening</p>	<p>Fjernbetjeningens og støvsugerens forbindelsesparametre stemmer ikke mere overens.</p>	<p>Reset af fjernbetjeningen</p> <p>Tryk på forbindelsesestasten [1-1] og MAN-tasten [1-3] på fjernbetjeningen i 10 sekunder.</p> <p>LED-indikatoren blinker i magenta, når resetten er udført. Fjernbetjeningen kan nu forbindes med støv-</p>

Problem	Mulige årsager	Afhjælpning
Et batteri, som der tidligere er oprettet forbindelse til, kan ikke mere styre støvsugeren.	Støvsugeren blev tændt med batteriet og slukket med fjernbetjeningen. Fjernbetjeningens sluksignal har fortrinsret frem for batteriet, som der før blev oprettet forbindelse til, så batteriets forbindelse ophæves.	sugeren på ny (se kapitel 6.2 Fjernbetjening) Oprettelse af forbindelse mellem batteri og støvsuger se kapitel 6.3

1 Symboler



Advarsel om generell fare



Advarsel om elektrisk støt



Brukerhåndbok. Les sikkerhetsanvisningene!



Må ikke kastes i husholdningsavfallet.



Tips, merknad



Veiledning

2 Sikkerhetsinformasjon



ADVARSEL! Les alle sikkerhetsregler og anvisninger.

Hvis sikkerhetsinformasjonen og anvisningene ikke følges, kan det føre til elektrisk støt, brann og/eller alvorlige personskader.

Oppbevar all sikkerhetsinformasjon og alle anvisninger for fremtidig bruk.

3 Tekniske data

Fjernkontroll	CT-F I
Ettermonterbar mottakermodul	CT-F I/M
Frekvens	2402– 2480 MHz
Ekvivalent isotropisk utstrålt effekt (EIRP)	< 10 dBm

4 Riktig bruk

Fjernkontrollen og en **Bluetooth**[®]-batteripakke i kombinasjon med et batteridrevet elektroverktøy kan slå støvsugeren på og av automatisk hvis en ettermonterbar mottakermodul er montert

på støvsugeren. Den ettermonterbare mottakermodulen kan brukes på støvsugere med modulåpning (CT 26/36/48).



Ved ikke-forskriftsmessig bruk bærer brukeren ansvaret.

5 Apparatelementer

Fjernkontroll

- [1-1]** Tilkoblingsknapp
- [1-2]** LED-indikator
- [1-3]** MAN-knapp (slå på manuelt)
- [1-4]** Holder for festebånd for fjernkontroll
- [1-5]** Festebånd for fjernkontroll (Ø 27/Ø 36)

Ettermonterbar mottakermodul

[2-1] Tilkoblingsknapp

[2-2] LED-indikator

Bildene* det henvises til, finner du foran i bruksanvisningen.

* Bildene kan avvike fra originalen.

6 Bruk



FORSIKTIG

Fare for personskader, støvsugeren kan starte uventet

- Før bruk av den mobile støvsugeren må du alltid kontrollere hvilken fjernkontroll og hvilket batteridrevet elektroverktøy som er koblet til den mobile støvsugeren!

6.1 Ettermonterbar mottakermodul



ADVARSEL

Skaderisiko, elektrisk støt

- Trekk støpselet ut av stikkontakten før alle typer arbeid på maskinen!
- Den ettermonterbare mottakermodulen må monteres av en godkjent elektriker.
- Etter monteringen må det gjennomføres en elektrisk sikkerhetskontroll i henhold til gjeldende forskrifter.

Montering [4]

- **1** Fjern skruene med innvendig sekskant på dekselet oppe og nede.
- **2** Ta av dekselet på støvsugeren.

- ▶ **3** Koble den ettermonterbare mottakermodulen til støvsugeren, i samsvar med elektronikken.
- ▶ **4** Stram skruene med innvendig sekskant oppe og nede på den ettermonterbare mottakermodulen.

LED-indikator

LED-indikatoren **[2-2]** viser Bluetooth®-funksjonaliteten den ettermonterbare mottakermodulen:



blinker langsomt med roterende blått lys

klar for midlertidig tilkobling av et batteridrevet elektroverktøy



blinker raskt med roterende blått lys

klar for permanent tilkobling av en fjernkontroll

Koble til en mobil enhet

Koble den ettermonterbare mottakermodulen til en mobil enhet via Festool Work-appen (f.eks. for å oppdatere programvaren).

- ▶ Trykk på tilkoblingsknappen på den ettermonterbare mottakermodulen **[2-1]** helt til LED-indikatoren blinker raskt med roterende lys. **[2-2]**

Den ettermonterbare mottakermodulen er klar for tilkobling i 60 sekunder.

- ▶ Følg anvisningene i Festool Work-appen for å godkjenne den sikrede tilkoblingen.

6.2 Fjernkontroll

Montering

- ▶ Sett fjernkontrollen med passende festebånd **[1-5]** på avsugsslangen **[3]**.

LED-indikator

LED-indikatoren på fjernkontrollen viser fjernkontrollens lade nivå i tillegg til Bluetooth®-funksjonaliteten:



Blinker blått 1 x

Aktivering av tilkoblingsknappen **[1-1]** eller MAN-knappen **[1-3]** registrert.



Blinker sterkt rosa 1 x

Fjernkontrollen er nullstilt.



Blinker rødt

Batteriet til fjernkontrollen er nesten tomt og må skiftes.

Koble til en mobil enhet

Koble fjernkontrollen til en mobil enhet via Festool Work-appen (f.eks. for å oppdatere programvaren).

- ▶ Trykk på tilkoblingsknappen på fjernkontrollen **[1-1]** helt til LED-indikatoren **[1-2]** pulserer blått.

Fjernkontrollen er klar til oppkobling i 60 sekunder.

- ▶ Følg anvisningene i Festool Work-appen for å godkjenne den sikrede tilkoblingen.

Koble fjernkontrollen til støvsugeren

-  Hvis fjernkontrollen og den ettermonterbare mottakermodulen følger med ved levering, er forbindelsen mellom enhetene forhåndsinnstilt, og man kan hoppe over dette trinnet.

-  Fjernkontrollen må nullstilles hvis den skal kobles til en annen støvsuger (se kapitlet Utbedring av feil).
 - ▶ Aktiver automatisk modus på støvsugeren.
 - ▶ Trykk på tilkoblingsknappen på den ettermonterbare mottakermodulen **[2-1]** i ca. 3 tre sekunder, helt til

LED-indikatoren blinker raskt med roterende lys **[2-2]**.

Den ettermonterbare mottakermodulen er klar for tilkobling i 60 sekunder.

- ▶ Trykk på MAN-knappen **[1-3]** på fjernkontrollen.

Fjernkontrollen er lagret permanent i den ettermonterbare mottakermodulen.

-  Støvsugeren kan kobles til inntil fem fjernkontroller samtidig.

Slå på og av

Etter at fjernkontrollen er koblet til støvsugeren, kan støvsugeren slås på og av med fjernkontrollen.

- ▶ Aktiver automatisk modus på støvsugeren.

- ▶ Trykk på MAN-knappen på fjernkontrollen **[1-2]** for å slå på eller av.

i Hvis støvsugeren er blitt slått på med batteripakken og slås av med fjernkontrollen, brytes den midlertidige forbindelsen mellom en tilkoblet batteripakke og støvsugeren. Deretter kan batteripakken kobles til på nytt.

i En forbindelse som er opprettet mellom fjernkontrollen og støvsugeren opprettholdes permanent også etter at støvsugeren er blitt slått av manuelt.

Skifte batteri i fjernkontrollen [5]

i Fjernkontrollen drives av et batteri av typen CR 2032.

i Når batterirommet åpnes, anbefales det å skifte ut tetningen (20 x 1,3 mm).

- ▶ **1** Åpne låsen til batterirommet.
- ▶ **2** Skift batteri.
- ▶ **3** Lukk batterirommet.

6.3 Batteripakke

Koble batteripakken til støvsugeren

- ▶ Aktiver automatisk modus på støvsugeren (se bruksanvisningen for støvsugeren).

- ▶ Hvis det batteridrevne elektroverktøyet allerede har vært i bruk: Kontroller at kapasitetsindikatoren til batteripakken er slukket, slik at det er mulig å koble til (kan i enkelte tilfeller ta flere sekunder).
- ▶ Trykk én gang på tilkoblingsknappen på støvsugeren **[2-1]** eller på fjernkontrollen **[1-1]**.

LED-indikatoren på støvsugeren blinker langsomt med roterende blått lys, og støvsugeren kan kobles til i 60 sekunder.

- ▶ Slå på det batteridrevne elektroverktøyet.

Støvsugeren starter, og batteripakken er koblet til helt til støvsugeren slås av manuelt.



Hvis en batteripakke nummer to kobles til støvsugeren, oppheves forbindelsen med den første batteripakken.

Koble batteripakken fra støvsugeren

Gjør ett av følgende for å koble batteripakken fra støvsugeren:

- Koble støvsugeren fra strømforsyningen
- Sett batteripakken på laderen
- Koble en annen batteripakke til støvsugeren

7 Vedlikehold og pleie



ADVARSEL

Fare for personskader, elektrisk støt

- Ta alltid batteripakken fra elektroverktøyet før pleie- og vedlikeholdsarbeider!
- Vedlikeholds- og reparasjonsarbeider som krever at motorhuset åpnes må utelukkende utføres av et autorisert serviceverksted.



Kundeservice og reparasjon skal bare utføres av produsent eller autoriserte verksteder. Nærmeste re-

presentant eller verksted, se: www.fe-stool.com/service

8 Miljø



Apparatet skal ikke kastes i restavfallet! Apparater, tilbehør og emballasje skal leveres til gjenvinning. Ta hensyn til gjeldende nasjonale forskrifter.

Bare EU: I henhold til EU-direktivet om kasserte elektriske og elektroniske produkter og direktivets implementering i nasjonal rett må elektroverktøy som ikke lenger skal brukes, samles separat og leveres til miljøvennlig gjenvinning.

Informasjon om REACH: www.fe-stool.com/reach

9 Generell informasjon

9.1 Informasjon om Bluetooth®

Når maskinen er koblet til Festool Work-appen via Bluetooth® og sikret tilkobling er godkjent, kobler maskinen seg fra dette tidspunktet automatisk til Festool Work-appen. Maskinen vil da sende statusinformasjon (ID, driftstilstand osv.) regelmessig via Bluetooth®.

Merkenavnet Bluetooth® og logoene er registrerte varemerker som tilhører Bluetooth SIG, Inc., og de brukes på lisens av TTS Tooltechnic Systems AG & Co. KG og dermed av Festool.

9.2 Informasjon om personvern

Elektroverktøyet inneholder en brikke som lagrer maskin- og driftsdata automatisk. Data lagret på minnebrikken inneholder ingen personopplysninger om kunden.

Data på minnebrikken kan leses av kontaktløst med spesielt utstyr, og brukes utelukkende til feildiagnose, reparasjons- og garantiavviklinger, og til kvalitetssikring eller videreutvikling av elektroverktøyet av Festool. Dataene vil ikke brukes på noen annen måte, med mindre det er gitt uttrykkelig samtykke fra kunden.

10 Utbedring av feil

Problem	Mulige årsaker	Løsning
Støvsugeren har vært koblet til en fjernkontroll som ikke lenger er tilgjengelig.	Forskjellige eiere eller brukere av støvsugeren.	Nullstille den ettermonterbare mottakermodulen Aktiver automatisk modus på støvsugeren (se bruksanvisningen for støvsugeren), og trykk deretter på tilkoblingsknappen [2-1] i 10 sekunder til den roterende LED-indikatoren slukker. Alle enheter som er lagret i den ettermonterbare mottakermodulen, blir slettet.
Støvsugeren mottar ingen sig-	Tilkoblingsparameterne til fjernkontroll og støvsuger	Nullstille fjernkontrollen

Problem	Mulige årsaker	Løsning
naler fra en tilkoblet fjernkontroll	stemmer ikke overens lenger.	Trykk på tilkoblingsknappen [1-1] og MAN-knappen [1-3] på fjernkontrollen i 10 sekunder. LED-indikatoren blinker sterkt rosa når nullstillingen er fullført. Fjernkontrollen kan kobles til støvsugeren på nytt (se kapitlet 6.2 Fjernkontroll)
En batteripakke som er koblet til tidligere, kan ikke styre støvsugeren lenger.	Støvsugeren ble slått på med batteripakken og slått av med fjernkontrollen. Fjernkontrollens utkoblingssignal har høyere prioritet enn batteripakken som er koblet til for øye-	Koble batteripakken til støvsugeren Se kapittel 6.3

Problem	Mulige årsaker	Løsning
	blikket, og dermed blir forbindelsen med batteripakken opphevet.	

1 Símbolos

Advertência de perigo geral



Advertência de choque elétrico



Ler Manual de instruções, indicações de segurança!



Não deitar no lixo doméstico.



Conselho, indicação



Instruções de manuseamento

2 Indicações de segurança

ADVERTÊNCIA! Leia todas as indicações de segurança e instruções. O incumprimento das

indicações de segurança e instruções pode causar choque elétrico, incêndio e/ou ferimentos graves.

Guarde todas as indicações de segurança e instruções para futura referência.

3 Dados técnicos

Comando à distância	CT-F I
Módulo recetor de instalação posterior	CT-F I/M
Frequência	2402 Mhz – 2480 Mhz
Potência isotrópica radiada equivalente (PIRE)	< 10 dBm

4 Utilização de acordo com as disposições

Através do comando à distância, assim como de uma bateria **Bluetooth®** com

ligação a uma ferramenta elétrica de bateria, é possível ligar e desligar automaticamente um aspirador móvel, se neste estiver instalado um módulo recetor de instalação posterior. O módulo recetor de instalação posterior pode ser aplicado em todos os aspiradores móveis com ranhura de módulo (CT 26/36/48).



Em caso de utilização incorreta, a responsabilidade é do utilizador.

5 Componentes da ferramenta

Comando à distância

- [1-1] Tecla de ligação
- [1-2] Indicação por LED

- [1-3] Tecla MAN (ativação manual)
- [1-4] Alojamento para fitas de fixação do comando à distância
- [1-5] Fitas de fixação do comando à distância (Ø 27/Ø 36)

Módulo recetor de instalação posterior

- [2-1] Tecla de ligação
- [2-2] Indicação por LED

As figuras indicadas * encontram-se no início do manual de instruções.

* As figuras podem divergir do original.

6 Funcionamento



CUIDADO

Perigo de ferimentos, arranque inesperado do aspirador móvel

- Antes de efetuar qualquer trabalho com o aspirador móvel, verificar que comando à distância e que ferramenta elétrica de bateria têm ligação estabelecida com o aspirador móvel!

6.1 Módulo recetor de instalação posterior



ADVERTÊNCIA

Perigo de ferimentos, choque eléctrico

- ▶ Antes de efetuar qualquer trabalho na ferramenta, retirar sempre a ficha da tomada!
- ▶ A instalação do módulo recetor de instalação posterior só deve ser efetuada por um electricista autorizado.
- ▶ Após a instalação, deve verificar-se se a segurança eléctrica está de acordo com as regulamentações em vigor.

Montagem [4]

- ▶ **1** Remover os parafusos sextavados interiores em cima e em baixo na guarnição.
- ▶ **2** Retirar a guarnição do aspirador móvel.
- ▶ **3** Inserir o módulo recetor de instalação posterior de acordo com o sistema eletrónico no aspirador móvel.
- ▶ **4** Apertar os parafusos sextavados interiores no módulo recetor de instalação posterior, em cima e em baixo.

Indicação por LED

A indicação por LED **[2-2]** mostra a funcionalidade Bluetooth® do módulo recetor de instalação posterior:



intermitência rotativa lenta a azul

pronto para uma ligação temporária a uma ferramenta eléctrica de bateria



intermitência rotativa rápida a azul

pronto para uma ligação permanente a um comando à distância

Ligação de um dispositivo móvel

Conectar o módulo recetor de instalação posterior, através da App Festool Work a um dispositivo móvel (p. ex. para uma atualização de software).

- Premir a tecla de ligação no módulo recetor de instalação posterior **[2-1]**, até a indicação por LED piscar rotativamente rápido **[2-2]**

O módulo recetor de instalação posterior está, durante 60 segundos, pronto para o estabelecimento de ligação.

- Seguir as instruções na App Festool Work, para autorizar a ligação segura.

6.2 Comando à distância

Montagem

- ▶ Aplicar o comando à distância com a respetiva fita de fixação **[1-5]** no tubo flexível de aspiração **[3]**.

Indicação por LED

A indicação por LED do comando à distância, para além de possuir a funcionalidade Bluetooth®, indica também o estado de carga do comando à distância:



pisca 1x a azul



pisca 1x a magenta

O reset do comando à distância foi efetuado.



intermitência a vermelho

A pilha do comando à distância está quase vazia e tem de ser substituída.

Ligação de um dispositivo móvel

Conectar o comando à distância, através da App Festool Work a um dispositivo móvel (p. ex. para uma atualização de software).

- ▶ Premir a tecla de ligação no comando à distância **[1-1]** até a indicação por LED **[1-2]** piscar a azul.

O comando à distância está, durante 60 segundos, pronto para o estabelecimento de ligação.

- ▶ Seguir as instruções na App Festool Work, para autorizar a ligação segura.

Conectar o comando à distância ao aspirador móvel

-  Se o âmbito de fornecimento incluir o comando à distância e o módulo recetor de instalação posterior, a ligação entre os aparelhos está predefinida e este passo pode ser ignorado.

-  De forma a ser possível conectar um comando à distância a outro aspirador móvel, é necessário efetuar o reset do comando à distância (consultar capítulo Eliminação de defeitos).

- ▶ Ativar o modo automático do aspirador móvel.
- ▶ Premir a tecla de ligação no módulo recetor de instalação posterior **[2-1]** durante aprox. 3 segundos até a indicação por LED piscar rotativamente rápido **[2-2]**.

O módulo recetor de instalação posterior está, durante 60 segundos, pronto para o estabelecimento de ligação.

- ▶ Premir a tecla MAN **[1-3]** no comando à distância.

Português

O comando à distância está permanentemente memorizado no módulo receptor de instalação posterior.

-  O aspirador móvel pode ser conectado, em simultâneo, a até cinco comandos à distância.

Ligar/desligar



Após ter sido estabelecida a ligação entre comando à distância e aspirador móvel, o aspirador móvel pode ser ligado e desligado com o comando à distância.

- ▶ Ativar o modo automático do aspirador móvel.
- ▶ Para ligar/desligar, premir a tecla MAN no comando à distância **[1-2]**.

-  Se o aspirador móvel tiver inicialmente sido ligado com a bateria e for desligado com o comando à distância, a bateria conectada perde a sua ligação temporária ao aspirador móvel. De seguida, é possível voltar a conectar a bateria.

-  Uma ligação estabelecida entre um comando à distância e o aspirador móvel é mantida mesmo após a desativação manual do aspirador móvel.

Substituir a pilha do comando à distância [5]

-  O comando à distância é operado com uma pilha do tipo CR 2032.
-  Se for aberto o compartimento da pilha, recomenda-se substituir o vedante (20x1,3mm).
 - ▶ **1** Abrir o fecho do compartimento da pilha.
 - ▶ **2** Substituir a pilha.
 - ▶ **3** Fechar o compartimento da pilha.

6.3 Bateria

Conectar a bateria ao aspirador móvel

- ▶ Ativar o modo automático do aspirador móvel (consultar o manual de instruções do aspirador móvel).
- ▶ Se a ferramenta elétrica de bateria já tiver estado em funcionamento, assegurar que a indicação da capacidade da bateria apagou, de forma a ser possível estabelecer a ligação (em determinadas situações, pode demorar vários segundos).
- ▶ Premir uma vez a tecla de ligação no aspirador móvel **[2-1]** ou no comando à distância **[1-1]**.

O LED no aspirador móvel pisca rotativamente lento a azul e o aspirador mó-

Português

vel está, durante 60 segundos, pronto para o estabelecimento de uma ligação.

- ▶ Ligar a ferramenta elétrica de bateria.

O aspirador móvel começa a trabalhar e a bateria permanece conectada até à desativação manual do aspirador móvel.

-  Se for conectada uma segunda bateria ao aspirador móvel, é separada a ligação da primeira bateria.

Desconectar a bateria do aspirador móvel

Para separar a ligação entre bateria e aspirador móvel, execute um dos seguintes passos:

- Desligar o aspirador móvel da alimentação elétrica
- Encaixar a bateria no carregador
- Conectar outra bateria ao aspirador móvel

7 Manutenção e Conservação



ADVERTÊNCIA

Perigo de ferimentos, choque elétrico

- ▶ Antes de qualquer trabalho de manutenção e de conservação é necessário remover sempre a bateria da ferramenta elétrica!
- ▶ Todos os trabalhos de manutenção e reparação que exijam uma abertura da carcaça do motor, apenas podem ser efetuados por uma oficina de Serviço Após-venda autorizada.



Serviço Após-Venda e Reparação somente pelo fabricante ou oficinas de serviço certificadas. Endereço mais próximo em: www.festool.pt/servico

8 Ambiente



Não deite a ferramenta no lixo doméstico! Encaminhar as ferramentas, acessórios e embalagens para reaproveitamento ecológico. Respeitar as normas nacionais em vigor.

Apenas países da UE: de acordo com a Diretiva Europeia sobre resíduos de equipamentos elétricos e eletrónicos e a sua transposição para a legislação

nacional, as ferramentas elétricas usadas devem ser recolhidas separadamente e sujeitas a uma reciclagem que proteja o meio ambiente.

Informações sobre REACH: www.festool.com/reach

9 Indicações gerais

9.1 Informações sobre o Bluetooth®

Assim que a ferramenta estiver ligada à App Festool Work via Bluetooth® e a ligação segura tiver sido autorizada, a ferramenta estabelece automaticamente a ligação à App Festool Work. A ferramenta envia regularmente informações de estado (ID, estado de funcionamento, etc.) via Bluetooth®.

A marca nominativa Bluetooth® e os logótipos são marcas registadas da Bluetooth SIG, Inc. e são utilizados sob licença pela TTS Tooltechnic Systems AG & Co. KG e, por conseguinte, pela Festool.

9.2 Informações sobre a proteção de dados

A ferramenta elétrica possui um chip para a memorização automática de dados da ferramenta e de funcionamento. Os dados guardados não contêm qualquer associação direta a pessoas. Os dados podem ser lidos sem que haja contacto, através de ferramentas especiais, e são utilizados pela Festool, apenas para o diagnóstico de erros, a resolução de situações de reparação e ga-

rantia, bem como para a melhoria da qualidade ou o aperfeiçoamento da ferramenta elétrica. Sem consentimento

expresso do cliente, não há nenhuma utilização adicional dos dados.

10 Eliminação de defeitos

Problema	Causas possíveis	Soluções
Ao aspirador móvel está atribuído um comando à distância, ao qual já não existe acesso.	Diferentes proprietários ou utilizadores do aspirador móvel.	Reset do módulo recetor de instalação posterior Ativar o modo automático do aspirador móvel (consultar o manual de instruções do aspirador móvel) e, em seguida, manter a tecla de ligação [2-1] premida durante 10 segundos até o LED rotativo ter apagado.

Problema	Causas possíveis	Soluções
		Todos os aparelhos memorizados no módulo recetor de instalação posterior são eliminados.
O aspirador móvel não recebe sinais de um comando à distância conectado	Os parâmetros de ligação do comando à distância e do aspirador móvel não coincidem.	Reset do comando à distância Manter premidas a tecla de ligação [1-1] e a tecla MAN [1-3] no comando à distância durante 10 segundos. Se tiver sido efetuado o reset, a indicação por LED pisca a magenta. É possível voltar a estabelecer a ligação entre o comando à distância e o aspirador móvel

Problema	Causas possíveis	Soluções
Uma bateria anteriormente conectada com sucesso, já não consegue controlar o aspirador móvel.	O aspirador móvel foi ligado com a bateria e desligado com o comando à distância . O sinal de desativação do comando à distância prevalece sobre a bateria atualmente conectada, pelo que a ligação da bateria é suprimida.	(consultar o capítulo 6.2 Comando à distância) Conectar a bateria ao aspirador móvel consultar capítulo 6.3

1 Символы



Внимание. Опасность (прочие опасности)



Опасность поражения электрическим током



Прочтите руководство по эксплуатации и указания по технике безопасности!



Не выбрасывайте вместе с бытовыми отходами.



Инструкция, рекомендация



Инструкция по использованию

EAC

2 Указания по технике безопасности



ОСТОРОЖНО! Прочтите все указания по технике безопасности и инструкции. Неточное соблюдение указаний может стать причиной удара электрическим током, пожара и/или серьёзных травм.

Сохраняйте все указания по технике безопасности и инструкции для следующего пользователя.

3 Технические данные

Пульт ДУ пылеудаляющего аппарата	СТ-F I
Дооснащаемый принимающий модуль	СТ-F I/M
Частота	2402— 2480 МГц
Эквивалентная изотропно-излучаемая мощность (ЭИИМ)	< 10 дБм

Дата производства - см. этикетку инструмента

4 Применение по назначению

Пульт ДУ и **Bluetooth**[®]-аккумулятор электроинструмента могут автоматически включать и выключать пылеудаляющий аппарат, если в него встроено дооснащаемый принимающий модуль. Модуль можно установить на все аппараты, имеющие модульное гнездо (СТ 26/36/48).



Ответственность за использование не по назначению несёт пользователь.

Инструмент сконструирован для профессионального применения.

5 Составные части инструмента

Пульт ДУ

- [1-1] Кнопка соединения
- [1-2] Светодиодный индикатор
- [1-3] Кнопка MAN (ручное включение)
- [1-4] Выступ под браслет для крепления пульта ДУ
- [1-5] Браслет для крепления пульта ДУ (Ø 27/Ø 36)

Дооснащаемый принимающий модуль

- [2-1] Кнопка соединения
- [2-2] Светодиодный индикатор

Иллюстрации * находятся в начале руководства по эксплуатации.

* Иллюстрации могут отличаться от оригинала.

6 Порядок работы



ВНИМАНИЕ

Опасность травмирования, неожиданное включение пылеудаляющего аппарата

- Перед началом работы с пылеудалением проверьте, какой пульт ДУ и какой аккумуляторный инструмент имеет соединение с пылеудаляющим аппаратом!

6.1 Дооснащаемый принимающий модуль



ПРЕДУПРЕЖДЕНИЕ

Опасность травмирования, поражение электрическим током

- ▶ Перед началом любых работ на инструменте всегда вынимайте вилку из розетки!
- ▶ Установку принимающего модуля должны выполнять только авторизованные специалисты.
- ▶ После установки необходимо провести проверку электробезопасности в соответствии с действующими предписаниями.

Монтаж [4]

- ▶ ❶ Выверните верхний и нижний винты с внутренним шестигранником из крышки гнезда.
- ▶ ❷ Снимите крышку с аппарата.
- ▶ ❸ Вставьте принимающий модуль в правильное положение в гнездо.
- ▶ ❹ Вверните и затяните верхний и нижний винты с внутренним шестигранником в крышку принимающего модуля.

Светодиодный индикатор

Светодиодный индикатор **[2-2]** показывает статус Bluetooth®-соединения принимающего модуля:



Редкое мигание синего светодиода по кругу

Готовность к временному соединению с аккумуляторным инструментом



Частое мигание синего светодиода по кругу

Готовность к постоянному соединению с пультом ДУ

Подсоединение мобильного устройства

Соедините принимающий модуль с мобильным устройством через приложение Festool Work (например, для обновления ПО).

- ▶ Нажимайте кнопку соединения на принимающем модуле **[2-1]**, пока светодиодный индикатор не начнёт часто мигать по кругу **[2-2]**

Принимающий модуль готов к соединению в течение 60 секунд.

- ▶ Для безопасной авторизации соединения выполняйте указания приложения Festool Work.

6.2 Пульт ДУ

Монтаж

- Закрепите пульт ДУ с помощью специального браслета [1-5] на всасывающем шланге [3].



Светодиодный индикатор

Кроме индикации статуса Bluetooth®-соединения светодиодный индикатор дополнительно показывает уровень заряда батарейки в пульте ДУ:



1-кратное мигание синего светодиода

Зафиксировано нажатие кнопки соединения [1-1] или кнопки MAN [1-3].

1-кратное мигание пурпурного светодиода

Выполнен сброс настройки пульта ДУ.



Мигание красного светодиода

Батарейка в пульте ДУ почти разрядилась и требует замены.

Подсоединение мобильного устройства

Соедините пульт ДУ с мобильным устройством через приложение Festool Work (например, для обновления ПО).

- ▶ Нажимайте кнопку соединения на пульте ДУ **[1-1]**, пока не запульсирует синий светодиод **[1-2]**.

Пульт ДУ готов к соединению в течение 60 секунд.

- ▶ Для безопасной авторизации соединения выполняйте указания приложения Festool Work.

Соединение пульта ДУ с пылеудаляющим аппаратом

-  Если в комплект поставки входит пульт ДУ и дооснащаемый

принимающий модуль, значит, соединение между этими устройствами уже выполнено и этот этап можно пропустить.

-  Для соединения пульта ДУ с другим пылеудаляющим аппаратом нужно выполнить сброс настройки пульта ДУ (см. раздел «Устранение неисправностей»).

- ▶ Переведите пылеудаляющий аппарат в автоматический режим.
- ▶ Нажимайте кнопку соединения на принимающем модуле **[2-1]** около 3 секунд, пока светодиодный индикатор **[2-2]** не начнёт часто мигать по кругу.

Принимающий модуль готов к соединению в течение 60 секунд.

- ▶ Нажмите кнопку MAN **[1-3]** на пульте ДУ.

Пульт ДУ записан в память принимающего модуля.

-  К пылеудаляющему аппарату можно одновременно подсоединить до пяти пультов ДУ.

Включение/выключение

После соединения пылеудаляющего аппарата с пультом ДУ его можно включать и выключать дистанционно.

- ▶ Переведите пылеудаляющий аппарат в автоматический режим.

- ▶ Для включения/выключения нажмите кнопку MAN на пульте ДУ **[1-2]**.



-  Если пылеудаляющий аппарат был включён по сигналу от аккумулятора, а выключается с пульта ДУ, то при этом отменяется временное соединение аккумулятора с аппаратом. Позднее это соединение можно восстановить.

-  Установленное соединение между пультом ДУ и пылеудаляющим аппаратом сохраняется и после ручного выключения аппарата.

Замена батарейки в пульте ДУ [5]

-  Пульт ДУ работает на батарейках CR 2032.

-  После открывания отсека для батарейки рекомендуется заменить уплотнительную прокладку (20x1,3 мм).

- ▶  Расфиксируйте крышку отсека для батарейки.
- ▶  Замените батарейку.
- ▶  Закройте отсек.

6.3 Аккумулятор

Установление соединения между аккумулятором и пылеудаляющим аппаратом

- ▶ Переведите пылеудаляющий аппарат в автоматический режим (см. Руководство по эксплуатации аппарата).
- ▶ Если Вы только что работали с электроинструментом, дождитесь, пока не погаснет индикатор ёмкости аккумулятора (это может длиться несколько секунд), только после этого можно выполнить соединение.
- ▶ Один раз нажмите кнопку соединения на аппарате **[2-1]** или на пульте ДУ **[1-1]**.

Светодиодное кольцо на аппарате начинает редко мигать по кругу, и это значит, что аппарат готов к соединению в течение 60 секунд.

- ▶ Включите аккумуляторный инструмент.

Пылеудаляющий аппарат включается, и между ним и аккумулятором инструмента устанавливается соединение до выключения аппарата вручную.

- ❗ Если в это время к аппарату подсоединяется второй аккумулятор, то соединение с первым аккумулятором отменяется.

Отсоединение аккумулятора от пылеудаляющего аппарата

Для отсоединения аккумулятора от пылеудаляющего аппарата выполните одно из следующих действий:

- обесточьте пылеудаляющий аппарат
- вставьте аккумулятор в зарядное устройство
- Соединение пылеудаляющего аппарата с другим аккумулятором

7 Техобслуживание и уход **ПРЕДУПРЕЖДЕНИЕ****Опасность травмирования, поражения электрическим током**

- ▶ Перед проведением любых работ по обслуживанию вынимайте аккумулятор из инструмента!
- ▶ Все работы по ремонту и техническому обслуживанию, которые требуют открывания корпуса двигателя, должны выполняться только специалистами авторизованной мастерской Сервисной службы.



Сервисное обслуживание и ремонт должны выполняться только специалистами фирмы-изготовителя или в сервисной мастерской. Адрес ближайшей мастерской см. на www.festool.ru/сервис

8 Охрана окружающей среды**Не выбрасывайте инструмент вместе с бытовыми отходами!**

Обеспечьте экологически безопасную утилизацию инструментов, оснастки и упаковки. Соблюдайте действующие национальные предписания.

Только для стран ЕС: согласно директиве ЕС об отходах электрического и

электронного оборудования, а также гармонизированным национальным стандартам отслужившие свой срок электроинструменты должны утилизироваться отдельно и направляться на экологически безопасную переработку.

Информация по директиве REACH:

www.festool.com/reach

9 Общие указания

9.1 Информация о Bluetooth®

Сразу после установления Bluetooth®-соединения с приложением Festool Work и безопасной авторизации соединения инструмент автоматически соединяется с ним и начинает регулярно посылать уведомления о

статусе (ID, рабочий режим и т. п.) через Bluetooth®.

Логотипы «Bluetooth®» являются зарегистрированными товарными знаками Bluetooth SIG, Inc., и любое использование этих знаков компанией TTS Tooltechnic Systems AG & Co. KG и, следовательно, компанией Festool возможно только при наличии лицензии.

9.2 Информация о защите данных

Электроинструмент оснащён электронным чипом для автоматического сохранения рабочих и эксплуатационных данных (RFID). Сохранённые данные не привязаны к какому-либо определённому лицу.

Русский

Данные можно считывать бесконтактным способом с помощью специальных устройств. Эти данные используются Festool только в целях диагностики ошибок, ремонта и исполнения гарантийных обязательств,

а также для повышения качества или усовершенствования электроинструмента. Любое иное использование данных — без соответствующего (письменного) согласия клиента — не допускается.

10 Устранение неисправностей

Проблема	Возможные причины	Способы устранения
За пылеудаляющим аппаратом закреплён пульт ДУ, недоступный в настоящий момент.	Разные владельцы или пользователи пылеудаляющего аппарата.	Сбросьте настройку в принимающем модуле Для этого переведите аппарат в автоматический режим (см. Руководство по эксплуатации аппарата) и нажимайте кнопку соединения [2-1] в течение

Проблема	Возможные причины	Способы устранения
		<p>ние 10 секунд, пока не погаснет вращающееся светодиодное кольцо.</p> <p>Удаляются все машинки, сохранённые в памяти принимающего модуля.</p>
<p>Пылеудаляющий аппарат не принимает сигналы от соединённого пульта ДУ</p>	<p>Не совпадают параметры соединения в пульте ДУ и аппарате.</p>	<p>Сбросьте настройки в пульте ДУ</p> <p>Для этого нажимайте кнопку соединения [1-1] и кнопку MAN [1-3] на пульте ДУ в течение 10 секунд. Успешный сброс настроек подтверждается миганием пурпурного светодиода. Теперь пульт ДУ можно</p>

Проблема	Возможные причины	Способы устранения
		снова соединить с пылеудаляющим аппаратом (см. раздел 6.2 Пульт ДУ)
Успешно соединённый аккумулятор перестал управлять пылеудаляющим аппаратом.	Пылеудаляющий аппарат был включён по сигналу аккумулятора, а выключен с пульта ДУ. Сигнал выключения с пульта ДУ имеет приоритет перед соединением с аккумулятором, и поэтому последнее отменяется.	Установите соединение между аккумулятором и пылеудаляющим аппаратом см. раздел 6.3

1 Symboly

Varování před všeobecným nebezpečím



Varování před úrazem elektrickým proudem



Přečtěte si návod k použití, bezpečnostní pokyny!



Nevyhazujte do domovního odpadu.



Rada, upozornění



Instruktažní návod

2 Bezpečnostní pokyny

VAROVÁNÍ! Přečtěte si všechny bezpečnostní pokyny a instrukce. Nedodržování bezpečnostních pokynů a instrukcí může způsobit úraz elektrickým proudem, požár a/ nebo těžká poranění.

Všechny bezpečnostní pokyny a instrukce uschovejte, abyste je mohli použít i v budoucnosti.

3 Technické údaje

Dálkové ovládání	CT-F I
Doplňující přijímací modul	CT-F I/M
Frekvence	2 402 MHz – 2 480 MHz
Ekvivalentní izotropicky vyzářený výkon (EIRP)	< 10 dBm

4 Použití v souladu s určením

Pomocí dálkového ovládání a akumulátoru s **Bluetooth®** lze ve spojení s akumulátorovým elektrickým nářadím automaticky zapínat a vypínat mobilní vysavač, pokud je v mobilním vysavači in-

tegrovaný doplňující přijímací modul. Doplnující přijímací modul lze používat ve všech mobilních vysavačích s šachtou pro modul (CT 26/36/48).



Při použití v rozporu s určeným účelem přebírá odpovědnost uživatel.

5 Prvky zařízení

Dálkové ovládání

- [1-1] Tlačítko pro spojení
- [1-2] LED ukazatel
- [1-3] Tlačítko MAN (manuální zapnutí)
- [1-4] Uchycení upevňovacích pásek dálkového ovládání

[1-5] Upevňovací pásy dálkového ovládání (Ø 27 / Ø 36)

Doplňující přijímací modul

[2-1] Tlačítko pro spojení

[2-2] LED ukazatel

Uvedené obrázky* se nacházejí na začátku návodu k použití.

* Obrázky se mohou lišit od originálu.

6 Provoz



UPOZORNĚNÍ

Nebezpečí zranění, neočekávané spuštění mobilního vysavače

- Před veškerými pracemi s mobilním vysavačem zkontrolujte, které dálkové ovládání a které akumulátorové elektrické nářadí je spojené s mobilním vysavačem!

6.1 Doplnující přijímací modul



VAROVÁNÍ

Nebezpečí poranění elektrickým proudem

- Před prováděním jakýchkoli prací na zařízení vytáhněte síťovou zástrčku ze zásuvky!
- Montáž doplňujícího přijímacího modulu smí provádět pouze oprávněný elektrikář.
- Po provedení montáže je nutno provést bezpečnostní elektrické přezkoušení podle platných předpisů.

Montáž [4]

- **1** Odstraňte šrouby s vnitřním šestihranem nahoře a dole na krytu.

- **2** Sejměte kryt z mobilního vysavače.
- **3** Doplnující přijímací modul správně spojte s elektronikou mobilního vysavače.
- **4** Zašroubujte šrouby s vnitřním šestihranem nahoře a dole na doplňujícím přijímacím modulu.

LED ukazatel

LED ukazatel **[2-2]** signalizuje funkci Bluetooth® doplňujícího přijímacího modulu:



Bliká modře pomalu dokola

Připravené pro dočasné spojení s akumulátorovým elektrickým nářadím



Bliká modře rychle dokola

Připravené pro trvalé spojení s dálkovým ovládáním

Spojení s mobilním koncovým zařízením

Spojení doplňujícího přijímacího modulu prostřednictvím aplikace Festool Work s mobilním koncovým zařízením (např. kvůli aktualizaci softwaru).

- Držte stisknuté tlačítko pro spojení na doplňujícím přijímacím modulu **[2-1]**, dokud LED ukazatel neblíká rychle dokola. **[2-2]**

Doplňující přijímací modul je po dobu 60 sekund připravený ke spojení.

- Postupujte podle pokynů v aplikaci Festool Work pro autorizování zabezpečeného připojení.

6.2 Dálkové ovládání

Montáž

- Připevněte dálkové ovládání pomocí příslušného upevňovacího pásku **[1-5]** na sací hadici **[3]**.

LED ukazatel

LED ukazatel na dálkovém ovládání navíc kromě funkcí Bluetooth® signalizuje stav nabití dálkového ovládání:



1× modré bliknutí

Zaznamenáno stisknutí tlačítka pro spojení **[1-1]** nebo tlačítka MAN **[1-3]**.



1× purpurové bliknutí

Proběhlo resetování dálkového ovládání.



Červené blikání

Baterie dálkového ovládání je téměř vybitá a musí se vyměnit.

Spojení s mobilním koncovým zařízením

Spojte dálkové ovládání prostřednictvím aplikace Festool Work s mobilním koncovým zařízením (např. kvůli aktualizaci softwaru).

- ▶ Držte stisknuté tlačítko pro spojení na dálkovém ovládání **[1-1]**, dokud LED ukazatel **[1-2]** neblíká modře.

Dálkové ovládání je po dobu 60 sekund připravené ke spojení.

- ▶ Postupujte podle pokynů v aplikaci Festool Work pro autorizování zabezpečeného připojení.

Spojení dálkového ovládání s mobilním vysavačem



Pokud je součástí dodávky dálkové ovládání a doplňující přijímací modul, je spojení mezi zařízeními přednastavené a tento krok lze přeskočit.

i Abyste mohli dálkové ovládání spojit s jiným mobilním vysavačem, musí se provést resetování dálkového ovládání (viz kapitolu Odstraňování poruch).

- ▶ Aktivujte automatický režim mobilního vysavače.
- ▶ Držte stisknuté tlačítko pro spojení na doplňujícím přijímacím modulu **[2-1]** cca 3 sekundy, dokud LED ukazatel neblíká rychle dokola **[2-2]**.

Doplňující přijímací modul je po dobu 60 sekund připravený ke spojení.

- ▶ Stiskněte tlačítko MAN **[1-3]** na dálkovém ovládání.

Dálkové ovládání je trvale uloženo v doplňujícím přijímacím modulu.

i Mobilní vysavač může být současně spojený až s pěti dálkovými ovládaními.

Zapnutí/vypnutí

Po spojení dálkového ovládání s mobilním vysavačem lze mobilní vysavač zapínat a vypínat pomocí dálkového ovládání.

- ▶ Aktivujte automatický režim mobilního vysavače.
- ▶ Pro zapnutí/vypnutí stiskněte tlačítko MAN na dálkovém ovládání **[1-2]**.

i Pokud jste mobilní vysavač na začátku zapnuli pomocí akumulátoru a vypnuli dálkovým ovládaním, zruší se u spojeného

akumulátoru dočasné spojení s mobilním vysavačem. Poté lze akumulátor opět spojit.

- i** Vytvořené spojení mezi dálkovým ovládáním a mobilním vysavačem zůstane zachované i po manuálním vypnutí mobilního vysavače.

Výměna baterie dálkového ovládání [5]

- i** Dálkové ovládání používejte s baterií typu CR 2032.
- i** Při otevření přihrádky na baterie doporučujeme vyměnit těsnění (20 × 1,3 mm).

- ▶ **1** Otevřete uzávěr přihrádky na baterie.
- ▶ **2** Vyměňte baterii.
- ▶ **3** Zavřete přihrádku na baterie.

6.3 Akumulátor

Spojení akumulátoru s mobilním vysavačem

- ▶ Aktivujte automatický režim mobilního vysavače (viz návod k obsluze mobilního vysavače).
- ▶ Pokud bylo akumulátorové elektrické nářadí již v provozu, zkontrolujte, zda již zhasl ukazatel kapacity akumulátoru, aby bylo možné spojení (v některých případech to může trvat několik sekund).

- ▶ Stiskněte jednou tlačítko pro spojení na mobilním vysavači **[2-1]** nebo na dálkovém ovládní **[1-1]**.

LED na mobilním vysavači pomalu dokola bliká modře a mobilní vysavač je po dobu 60 sekund připravený ke spojení.

- ▶ Zapněte akumulátorové elektrické nářadí.

Mobilní vysavač se spustí a akumulátor s ním bude až do manuálního vypnutí mobilního vysavače spojený.

-  Pokud se s mobilním vysavačem spojí druhý akumulátor, spojení s prvním akumulátorem se zruší.

Zrušení spojení akumulátoru a mobilního vysavače

Pro zrušení spojení mezi akumulátorem a mobilním vysavačem proveďte následující kroky:

- Odpojte mobilní vysavač od napájení.
- Vložte akumulátor do nabíječky.
- Spojte s mobilním vysavačem jiný akumulátor.

7 Údržba a péče



VAROVÁNÍ

Nebezpečí poranění, úraz elektrickým proudem

- Před prováděním údržby a ošetřování vždy vyjměte z elektrického nářadí akumulátor!
- Všechny práce údržby a opravy, které vyžadují otevření krytu motoru, smí provádět pouze autorizovaný zákaznický servis.



Servis a opravy smí provádět pouze výrobce nebo servisní dílny. Nejbližší adresu najdete na: www.festool.cz/sluzby

8 Životní prostředí



Nářadí nevyhazujte do domovního odpadu! Nářadí, příslušenství a obaly odevzdejte

k ekologické recyklaci. Dodržujte platné vnitrostátní předpisy.

Pouze EU: Podle evropské směrnice o odpadních elektrických a elektronických zařízeních a provádění v národním právu se musí staré elektrické nářadí shromažďovat odděleně a odevzdat k ekologické recyklaci.

Informace k REACH: www.festool.com/reach

9 Všeobecné pokyny

9.1 Informace o Bluetooth®

Jakmile je zařízení spojené prostřednictvím Bluetooth® s aplikací Festool Work a zabezpečené připojení bylo autorizováno, zařízení se od této chvíle bude s aplikací Festool Work spojovat automaticky. Zařízení pravidelně vysílá informace o stavu (ID, provozní stav atd.) přes Bluetooth®.

Značka Bluetooth® a loga jsou registrované značky společnosti Bluetooth SIG, Inc., a v rámci licence je používá společnost TTS Tooltechnic Systems AG & Co. KG, a tedy Festool.

9.2 Informace k ochraně údajů

Elektrické nářadí obsahuje čip pro automatické uložení údajů o nářadí a provozních údajů. Z uložených údajů nelze vyvozovat žádnou přímou souvislost s určitými osobami.

Údaje lze bezkontaktně načíst pomocí speciálních zařízení a společnost Festool je používá výhradně pro diagnostiku závad, provádění oprav a vyřizování záruky a dále pro zlepšování kvality, resp. další vývoj elektrického nářadí. Tyto údaje nejsou – bez výslovného souhlasu zákazníka – využívány nad tento rámeček.

10 Odstraňování závad

Problém	Možné příčiny	Náprava
K mobilnímu vysavači je přiřazené dálkové ovládání, ke kterému není přístup.	Různí majitelé, resp. uživatelé mobilního vysavače.	Resetování doplňujícího přijímacího modulu Aktivujte automatický režim mobilního vysavače (viz návod k obsluze mobilního vysavače) a poté držte 10 sekund stisknuté tlačítko pro spojení [2-1] , dokud otáčející se LED nezhasne. Všechna zařízení uložená v doplňujícím přijímacím modulu se smažou.
Mobilní vysavač nepřijímá signály od spojeného	Neshodují se navzájem parametry spojení dálkového	Resetování dálkového ovládání

Problém	Možné příčiny	Náprava
dálkového ovládání.	ovládání a mobilního vysavače.	10 sekund držte stisknuté tlačítko pro spojení [1-1] a tlačítko MAN [1-3] na dálkovém ovládání. Po provedení resetování bliká LED ukazatel purpurově. Dálkové ovládání lze znovu spojit s mobilním vysavačem (viz kapitolu 6.2Dálkové ovládání).
Předtím úspěšně spojený akumulátor nelze ovládat pomocí mobilního vysavače.	Zapnuli jste mobilní vysavač pomocí akumulátoru a vypnuli dálkovým ovládáním. Vypínací signál dálkového ovládání má přednost před právě spojeným aku-	Spojení akumulátoru s mobilním vysavačem viz kapitolu 6.3

Problém	Možné příčiny	Náprava
	mulátorem, takže se spojení s akumulátorem zrušilo.	

1 Symbole



Ostrzeżenie przed ogólnym zagrożeniem



Ostrzeżenie przed porażeniem prądem



Przeczytać instrukcję obsługi i wskazówki dotyczące bezpieczeństwa!



Nie wyrzucać razem z odpadami domowymi.



Zalecenie, wskazówka



Instrukcja postępowania

2 Uwagi dotyczące bezpieczeństwa



OSTRZEŻENIE! Należy przeczytać wszystkie zalecenia bezpieczeństwa pracy i instrukcje. Nieprzestrzeganie zaleceń i instrukcji dotyczących bezpieczeństwa może doprowadzić do porażenia prądem, pożaru i/ lub powstania ciężkich obrażeń ciała.

Wszystkie zalecenia i instrukcje dotyczące bezpieczeństwa należy zachować do wykorzystania w przyszłości.

3 Dane techniczne

Zdalna obsługa	CT-F I
Moduł odbiorczy	CT-F I/M
Częstotliwość	2402 Mhz – 2480 Mhz
Efektywna moc wy- promieniowana izo- tropowo (Equivalent Isotropical Radiated Power, EIRP)	< 10 dBm

4 Użycie zgodne z przeznaczeniem

Zdalna obsługa oraz akumulator **Bluetooth®** w połączeniu z elektronarzędziem akumulatorowym mogą automa-

tycznie uruchamiać odkurzacz mobilny, jeśli jest on wyposażony w moduł odbiorczy. Moduł odbiorczy może być stosowany ze wszystkimi odkurzaczami mobilnymi wyposażonymi w odpowiednie wejście (CT 26/36/48).



W przypadku eksploatacji niezgodnej z przeznaczeniem, odpowiedzialność ponosi użytkownik.

5 Elementy**pilota**

- [1-1]** Przycisk połączenia
- [1-2]** Wskaźnik LED
- [1-3]** Przycisk MAN (uruchamianie ręczne)

- [1-4] Miejsce umieszczania taśm mocujących pilota
- [1-5] Taśmy mocujące pilota(Ø 27/Ø 36)

Moduł odbiorczy do zamontowania

- [2-1] Przycisk połączenia
- [2-2] Wskaźnik LED

Wymienione ilustracje* znajdują się na początku niniejszej instrukcji obsługi.

* Ilustracje mogą odbiegać od oryginału.

6 Obsługa Betrieb



OSTROŻNIE

Niebezpieczeństwo obrażeń, niezamierzone uruchomienie odkurzacza mobilnego

- Każdorazowo przed rozpoczęciem pracy z odkurzaczem mobilnym należy sprawdzić, jaki akumulator jest z nim połączony!

6.1 Moduł odbiorczy do zamontowania



OSTRZEŻENIE

Niebezpieczeństwo zranienia, porażenie prądem

- ▶ Przed przystąpieniem do wykonywania jakichkolwiek prac przy urządzeniu należy zawsze wyciągać wtyczkę z gniazda zasilającego!
- ▶ Montaż modułu odbiorczego może być przeprowadzany wyłącznie przez autoryzowanego elektryka.
- ▶ Po zamontowaniu należy przeprowadzić kontrolę bezpieczeństwa instalacji elektrycznych zgodnie z obowiązującymi przepisami.

Montaż [4]

- ▶ **1** Usunąć wewnętrzne śruby z łbem sześciokątnym na górze i na dole ostony.
- ▶ **2** Zdjąć ostonę odkurzacza mobilnego.
- ▶ **3** Umieścić moduł odbiorczy w odkurzaczu mobilnym zgodnie z jego elektroniką.
- ▶ **4** Przykręcić śruby imbusowe na górze i na dole modułu odbiorczego.

Wskaźnik LED

Wskaźnik LED **[2-2]** informuje o działaniu funkcji Bluetooth® modułu odbiorczego:



powolne miganie rotujące na niebiesko

gotowość do tymczasowego połączenia z elektronarzędziem akumulatorowym



szybkie miganie rotujące na niebiesko

gotowość do trwałego połączenia z pilotem

Podłączanie mobilnego urządzenia końcowego

Połączyć moduł odbiorczy przez aplikację Festool Work z mobilnym urządzeniem końcowym (np. dla aktualizacji oprogramowania).

- Nacisnąć przycisk połączenia na module odbiorczym **[2-1]**, aż wskaźnik LED zacznie szybko migać w ruchu okrężnym **[2-2]**

Moduł odbiorczy przez 60 sekund pozostaje gotowy do nawiązania połączenia.

- Postępować zgodnie ze wskazówkami aplikacji Festool Work, aby autoryzować bezpieczne połączenie.

6.2 Pilot

Montaż

- ▶ Zamocować pilota odpowiednią taśmą **[1-5]** na wężu ssącym **[3]**.

Wskaźnik LED

Wskaźnik LED pilota informuje o funkcji Bluetooth® oraz o poziomie naładowania pilota:



1x miganie na niebiesko

Zanotowano naciśnięcie przycisku połączenia **[1-1]** lub przycisku MAN **[1-3]**.



1x miganie na różowo

Przeprowadzono reset pilota.



miganie na czerwono

Bateria pilota jest bliska rozładowania i musi zostać wymieniona.

Podłączanie mobilnego urządzenia końcowego

Połączyć pilota przez aplikację Festool Work z mobilnym urządzeniem końcowym (np. dla aktualizacji oprogramowania).

- ▶ Nacisnąć przycisk połączenia na pilocie **[1-1]**, aż wskaźnik LED **[1-2]** zacznie pulsować na niebiesko.
Pilot przez 60 sekund pozostaje gotowy do nawiązania połączenia.

- ▶ Postępować zgodnie ze wskazówkami aplikacji Festool Work, aby automatyzować bezpieczne połączenie.

Łączenie pilota z odkurzaczem mobilnym

- ⓘ Jeśli w zakres dostawy wchodzi pilot i moduł odbiorczy, połączenie między urządzeniami jest ustanowione fabrycznie i krok ten można pominąć.
- ⓘ Aby móc połączyć pilota z innym odkurzaczem mobilnym, należy przeprowadzić reset pilota (patrz rozdział usuwanie błędów).

- ▶ Aktywować tryb automatyczny odkurzacza mobilnego.
- ▶ Nacisnąć przycisk połączenia na module odbiorczym **[2-1]** i przytrzymać przez ok. 3 sekundy, aż wskaźnik LED zacznie szybko migać w ruchu okrężnym **[2-2]**.

Moduł odbiorczy przez 60 sekund pozostaje gotowy do nawiązania połączenia.

- ▶ Nacisnąć przycisk MAN **[1-3]** na pilocie.

Pilot został trwale połączony (zapisany) z modułem odbiorczym.

- ⓘ Odkurzacze mobilne mogą być jednocześnie połączone z pięcioma pilotami.

Włączanie/ wyłączenie

Po połączeniu pilota z odkurzaczem mobilnym, odkurzacz może być włączony i wyłączany za pomocą pilota.

- ▶ Aktywować tryb automatyczny odkurzacza mobilnego.
- ▶ Aby włączyć i wyłączyć należy nacisnąć przycisk MAN na pilocie **[1-2]**.

i Kiedy odkurzacz mobilny został uruchomiony za pomocą akumulatora, a jest wyłączany za pomocą pilota, podłączony akumulator traci tymczasowe połączenie z odkurzaczem mobilnym. Akumulator może zostać ponownie połączony.

i Połączenie między pilotem a odkurzaczem mobilnym zostaje zachowane również po ręcznym wyłączeniu odkurzacza.

Wymiana baterii pilota [5]

i Pilot korzysta z baterii typu CR 2032.

i Kiedy komora na baterie zostanie otwarta, zalecamy wymianę uszczelki (20x1,3mm).

- ▶ **1** Otworzyć zamek komory na baterie.
- ▶ **2** Wymienić baterię.
- ▶ **3** Zamknąć komorę na baterie.

6.3 Ustalanie połączenia

między akumulatorem a odkurzaczem mobilnym

- ▶ Aktywować tryb automatyczny odkurzacza mobilnego (patrz instrukcja obsługi odkurzacza mobilnego).
- ▶ Jeśli elektronarzędzie akumulatorowe było już w użyciu, przed nawiązaniem połączenia należy odczekać aż wskaźnik poziomu naładowania akumulatora zgaśnie (w niektórych przypadkach może to trwać kilkanaście sekund).
- ▶ Nacisnąć przycisk połączenia na odkurzaczu mobilnym **[2-1]** lub na pilocie **[1-1]**.

Dioda LED na module odbiorczym powoli miga na niebiesko, a odkurzac

mobilny przez 60 sekund pozostaje gotowy do nawiązania połączenia.

- ▶ Włączyć elektronarzędzie akumulatorowe.

Odkurzac mobilny jest uruchomiony, a akumulator jest z nim połączony aż do momentu ręcznego wyłączenia odkurzacza.

-  Kiedy z odkurzaczem mobilnym połączony zostanie drugi akumulator mit dem, połączenie z pierwszym akumulatorem zostanie przerwane.

Odtwarzanie akumulatora od odkurzacza mobilnego

Aby odłączyć akumulator od odkurzacza mobilnego, należy postępować zgodnie z poniższą instrukcją:

- Przetączyć odkurzacza mobilny na zasilanie akumulatorowe
- Umieścić akumulator w ładowarce
- Połączyć inny akumulator z odkurzaczem mobilnym

7 Konserwacja i czyszczenie



OSTRZEŻENIE

Niebezpieczeństwo obrażeń, porażenia prądem

- Przed wszelkimi pracami związanymi z konserwacją elektronarzędzia należy wyjąć z niego akumulator!
- Wszelkie prace serwisowe, które wymagają otwarcia obudowy silnika, mogą być wykonywane wyłącznie przez autoryzowany warsztat serwisowy.



Serwis i naprawa wyłącznie u producenta i w certyfikowanych warsztatach. Naj-

bliższy adres znaleźć można na:
www.festool.pl/serwis

8 Środowisko



Nie wyrzucać urządzenia razem z odpadami domowymi!

Urządzenia, wyposażenie i opakowania przekazywać do recyklingu przyjaznego środowisku. Przestrzegać obowiązujących przepisów krajowych.

Tylko w UE: Zgodnie z europejską dyrektywą dotyczącą zużytych urządzeń elektrycznych i elektronicznych i jej transpozycją do prawa krajowego, zużyte elektronarzędzia podlegają segregacji i recyklingowi w sposób przyjazny środowisku.

Informacje dotyczące rozporządzenia REACH: www.festool.pl/reach

9 Wskazówki ogólne

9.1 Informacje na temat Bluetooth®

Gdy urządzenie zostanie połączone z aplikacją Festool Work, a zabezpieczone połączenie będzie autoryzowane, od tego momentu urządzenie będzie automatycznie łączyć się z aplikacją Festool Work poprzez Bluetooth®. Urządzenie będzie regularnie wysyłać informacje o stanie (ID, tryb pracy itp.) poprzez Bluetooth®.

Znak słowny i logo Bluetooth® są zastrzeżonymi znakami towarowymi firmy Bluetooth SIG, Inc. i są używane na pod-

stawie licencji przez TTS Tooltechnic Systems AG & Co. KG a tym samym przez Festool.

9.2 Informacje o ochronie danych

Elektronarzędzie wyposażone jest w chip służący do automatycznego zapisywania danych o maszynie i jej pracy. Zapisane dane nie zawierają bezpośrednich danych osobowych.

Za pomocą specjalnych urządzeń można dane te bezprzewodowo odczytać. Będą one używane wyłącznie w przypadku diagnozy błędów, przeprowadzania naprawy czy gwarancji oraz w celu poprawy jakości lub ulepszania elektronarzędzia. Użycie danych poza wymienionym obszarem bez wyraźnej zgody Klienta nie jest możliwe.

10 Usuwanie usterek

Problem	Możliwe przyczyny	Środki zaradcze
Do odkurzacza mobilnego przypisany jest pilot, który nie jest już dostępny.	Wielu właścicieli lub użytkowników odkurzacza mobilnego.	Reset modułu odbiorczego Aktywować tryb automatyczny odkurzacza mobilnego (patrz instrukcja obsługi odkurzacza mobilnego).

Problem	Możliwe przyczyny	Środki zaradcze
		<p>go), nacisnąć przycisk połączenia [2-1] i przytrzymać przez 10 sekund, aż zgaśnie rotująca dioda LED.</p> <p>Wszystkie urządzenia zapisane w module odbiorczym zostaną usunięte.</p>
<p>Odkurzacz mobilny nie odbiera sygnałów z podłączonego pilota</p>	<p>Parametry połączenia pilota i odkurzacza mobilnego nie są zgodne.</p>	<p>Reset pilota</p> <p>Nacisnąć przycisk połączenia [1-1] i przycisk MAN [1-3] na pilocie i przytrzymać przez 10 sekund.</p> <p>Wskaźnik LED miga na różowo, jeśli reset został przeprowadzony. Pilot może zostać ponownie połączony</p>

Problem	Możliwe przyczyny	Środki zaradcze
		z odkurzaczem mobilnym (patrz rozdział 6.2 Zdalna obsługa)
Wcześniej połączony akumulator przestaje sterować odkurzaczem mobilnym.	Odkurzacz mobilny został uruchomiony za pomocą akumulatora, a wyłączony za pomocą pilota. Sygnał wyłączający pilota ma pierwszeństwo przed nowo połączonym akumulatorem i połączenie akumulatora zostaje anulowane.	Łączenie pilota z odkurzaczem mobilnym patrz rozdział 6.3

1 Символи



Предупреждение за обща опасност



Опасност от токов удар



Прочетете инструкцията за експлоатация и указанията за безопасност!



Да не се изхвърля като битов отпадък.



Съвет, указание



Инструкция за боравене

2 Правила за техниката на безопасност



ВНИМАНИЕ! Прочетете всички инструкции и указания за безопасност. Пропуски при спазването на инструкциите за безопасност и указанията могат до доведат до токов удар, пожар и/или тежки наранявания.

Съхранявайте всички указания и инструкции за безопасна работа, за да може в бъдеща при нужда да се консултирате с тях.

3 Технически данни

Дистанционно управление	CT-F I
Приемен модул за дооборудване	CT-F I/M
Честота	2402 Mhz – 2480 Mhz
Еквивалентна изотропно излъчена мощност (EIRP)	< 10 dBm

4 Използване по предназначение

Дистанционното управление и **Bluetooth®** акумулаторна батерия в комбинация с акумулаторна електри-

ческа машина могат да включват и изключват автоматично мобилната прахосмукачка, ако към мобилната прахосмукачка е вграден приемен модул за дооборудване. Приемният модул за дооборудване може да се използва при всички мобилни прахосмукачки с модулен отвор (СТ 26/36/48).



При употреба не по предназначение вина носи използващия.

5 Елементи на уреда

Дистанционно управление

- [1-1] Бутон за свързване
- [1-2] LED дисплей
- [1-3] MAN бутон (ръчно включване)

- [1-4]** Поемане за закрепващи ленти за дистанционно управление
- [1-5]** Закрепващи ленти за дистанционно управление (\emptyset 27/ \emptyset 36)

Приемен модул за дооборудване

- [2-1]** Бутон за свързване
- [2-2]** LED дисплей

Посочените изображения* се намират в началото на инструкцията за експлоатация.

* Изображенията могат да се различават от оригинала.

6 Работа



ВНИМАНИЕ

Опасност от нараняване, неочакван пуск на мобилната прахосмукачка

- Преди всякакви дейности с мобилната прахосмукачка проверявайте какво дистанционно управление и каква акумулаторна електрическа машина са свързани с мобилната прахосмукачка!

6.1 Приеман модул за дооборудване



ПРЕДУПРЕЖДЕНИЕ

Опасност от нараняване, токов удар

- ▶ Преди всяка работа върху инструмента винаги изключвайте щепсела от контакта!
- ▶ Монтирането на приеман модул за дооборудване може да се извършва само от упълномощен електротехник.
- ▶ След монтажа направете проверка на електрическата безопасност в съответствие с валидните правила.

Монтаж [4]

- ▶ **1** Свалете винтовете с вътрешен шестостен отгоре и отдолу на блендата.
- ▶ **2** Свалете блендата от мобилната прахосмукачка.
- ▶ **3** Пъхнете съответстващ на електрониката в мобилната прахосмукачка приеман модул за дооборудване.
- ▶ **4** Затегнете отгоре и отдолу винтовете с вътрешен шестостен върху приемния модул за дооборудване.

Светодиодна индикация

LED дисплеят **[2-2]** показва Bluetooth® функционалността на приемния модул за дооборудване:



бавно синьо мигане

готов за временно свързване на акумулаторна електрическа машина



бързо синьо мигане

готов за постоянно свързване на дистанционно управление

Свързване на мобилен краен уред

Свържете приемния модул за дооборудване през Festool Work App с мобилно крайно устройство (напр. за софтуерна актуализация).

- ▶ Натиснете бутона за свързване върху приемния модул за дооборудване **[2-1]** докато светодиодната индикация не започне да мига бързо **[2-2]**

Приемният модул за дооборудване е готов за връзка за 60 секунди.

- ▶ Спазвайте указанията във Festool Work-App, за да разрешите защитената връзка.

6.2 Дистанционно управление

Монтаж

- ▶ Поставете дистанционното управление със съответната лента за закрепване **[1-5]** върху смукателния маркуч **[3]**.

Светодиодна индикация

Светодиодната индикация на дистанционното управление показва в допълнение към Bluetooth® функционалността състоянието на зареждане на дистанционното управление:



1x синьо мигане

Натискане на бутона за свързване **[1-1]** или на MAN бутона **[1-3]** е регистрирано.



1x магента мигане

Извършено е нулиране на дистанционното управление.



червено мигане

Батерията на дистанционното управление е почти изтощена и трябва да се смени.

Свързване на мобилен краен уред

Свържете дистанционното управление през Festool Work App с мобилно крайно устройство (напр. за софтуерна актуализация).

- ▶ Натиснете бутона за свързване върху дистанционното управление **[1-1]** докато светодиодната индикация **[1-2]** не започне да пулсира в синьо.

Дистанционното управление е готово за връзка за 60 секунди.

- ▶ Спазвайте указанията във Festool Work-App, за да разрешите защитената връзка.

Свързване на дистанционното управление с мобилната прахосмукачка

- i** Ако в обема на доставката са включени дистанционното управление и приемният модул за дооборудване, свързването между уредите е предварително настроено и тази стъпка може да се прескочи.
- i** За да може да се свърже дистанционно управление с друга мобилна прахосмукачка, трябва да се извърши нулиране на дистанционното управление (вж. глава "Отстраняване на грешки").

- ▶ Активирайте автоматичния режим на мобилната прахосмукачка.
- ▶ Натиснете бутона за свързване върху приемния модул за дооборудване **[2-1]** за ок. 3 секунди докато светодиодната индикация не започне да мига бързо **[2-2]**.

Приемният модул за дооборудване е готов за връзка за 60 секунди.

- ▶ Натиснете бутона MAN **[1-3]** върху дистанционното управление.

Дистанционното управление е трайно запазено в приемния модул за дооборудване.

- i** Мобилната прахосмукачка може едновременно да се свърже с до пет дистанционни управления.

Включване/изключване

След като дистанционното управление се свърже с мобилната прахосмукачка, последната може да се включва и изключва с дистанционното управление.

- ▶ Активирайте автоматичния режим на мобилната прахосмукачка.
- ▶ За включване/изключване натиснете MAN бутона върху дистанционното управление **[1-2]**.

i Ако мобилната прахосмукачка първоначално е била включена с акумулаторна батерия и е изключена с дистанционното управление, свързаната акумулаторна батерия губи своето временно свързване с мобил-

ната прахосмукачка. След това акумулаторната батерия може да се свърже наново.

i Изготвеното свързване между дистанционното управление и мобилната прахосмукачка остава трайно налице и след ръчното изключване на мобилната прахосмукачка.

Смяна на батерията на дистанционното управление [5]

i Дистанционното управление работи с батерия от тип CR 2032.

- i** Ако отделението за батерия е отворено, препоръчително е да смените уплътнението (20x1,3 мм).
- ▶ **1** Отворете отделението за батерия.
 - ▶ **2** Сменете батерията.
 - ▶ **3** Затворете отделението за батерия.

6.3 Акумулаторна батерия

Свързване на акумулаторната батерия с мобилната прахосмукачка

- ▶ Активирайте автоматичен режим на мобилната прахосмукачка (вж. инструкцията за експлоатация на мобилната прахосмукачка).

- ▶ Ако акумулаторната електрическа машина вече е била в експлоатация, уверете се, че индикацията за капацитет на акумулаторната батерия е угаснала, за да е възможно свързването (в отделни случаи това може да трае няколко секунди).
- ▶ Натиснете еднократно бутона за свързване върху мобилната прахосмукачка **[2-1]** или върху дистанционното управление **[1-1]**.

Светодиодът върху мобилната прахосмукачка мига бавно в синьо и мобилната прахосмукачка за 60 секунди е готова за свързване.

- ▶ Включете акумулаторната електрическа машина.
- Мобилната прахосмукачка работи и акумулаторната батерия е свързана до*

Български

ръчното изключване на мобилната прахосмукачка.

– Свързване на друга акумулаторна батерия с мобилна прахосмукачка

 Ако втора акумулаторна батерия се свърже с мобилната прахосмукачка, свързването на първата акумулаторна батерия се разкача.

Разкачете акумулаторната батерия от мобилната прахосмукачка

За да разкачите свързването на акумулаторната батерия и мобилната прахосмукачка, извършете някоя от следните стъпки:

- Изключете мобилната прахосмукачка от тока
- Поставете акумулаторната батерия в зарядното устройство

7 Поддръжка и грижа

ПРЕДУПРЕЖДЕНИЕ

Опасност от нараняване, токов удар

- ▶ Преди всички работи по поддръжка и грижа винаги сваляйте акумулаторната батерия от електрическата машина!
- ▶ Всички работи по техническото обслужване и ремонта, които изискват отваряне на корпуса на двигателя, трябва да бъдат извършвани само от авторизирана работилница за сервизно обслужване.



Клиентска служба и

ремонт само от производителя или от сервизни работилници. Най-близкия адрес можете да откриете

на: www.festool.bg/bg/поддръжка-и-сервиз/

8 Околна среда



Не изхвърляйте уреда в домакинския боклук!

Инструменти, принадлежности и консумативи трябва да бъдат разделно изхвърляни с мисъл за околната среда. Спазвайте валидните национални разпоредби.

Само ЕС: Според европейската наредба използваните електроуреди трябва

Български

да се събират разделно и да бъдат предавани за рециклиране с мисъл за околната среда.

Информация за REACH:

www.festool.com/reach

9 Общи указания

9.1 Информация за Bluetooth®

Когато уредът е свързан чрез Bluetooth® с Festool Work App и защитената връзка е разрешена, от този момент нататък уредът се свързва автоматично с Festool Work App. Уредът след това редовно ще изпраща статусна информация (ИД, работно състояние и др.) през Bluetooth®.

Словесната марка Bluetooth® и логата са регистрирани марки на Bluetooth

SIG, Inc. и се използват от TTS Tooltechnic Systems AG & Co. KG и съответно от Festool по лиценз.

9.2 Информация за защита на данните

Електрическият инструмент съдържа чип за автоматично запаметяване на машинни и работни данни. Запаметените данни не съдържат директни препратки към конкретни лица.

Данните могат да се прочитат със специални уреди безконтактно и се използват от Festool изключително и само за диагностика на грешки, ремонтни дейности и уреждане на гаранционни искове, както и за подобряване на качеството, респ. доусъвършенстване на електрическия инструмент.

Излизаща извън тези рамки употреба на данните не се извършва, освен ако няма изрично разрешение от клиента.

10 Отстраняване на неизправности

Проблем	Възможни причини	Начин на отстраняване
Към мобилната прахосмукачка има дистанционно управление, до което вече няма достъп.	Различни потребители, респ. ползватели на мобилната прахосмукачка.	Нулиране на приемния модул за дооборудване Активирайте автоматичния режим на мобилната прахосмукачка (вж. инструкция за експлоатация на мобилната прахосмукачка) и след това задръжте натиснат бутона за свързване [2-1] за 10 се-

Проблем	Възможни причини	Начин на отстраняване
		<p>кунди докато червеният светодиод не угасне.</p> <p>Всички запаметени уреди в приемния модул за дооборудване се изтриват.</p>
<p>Мобилната прахосмукачка не приема сигнали от свързано дистанционно управление</p>	<p>Параметрите на свързване на дистанционното управление и мобилната прахосмукачка вече не съответстват.</p>	<p>Нулиране на дистанционното управление</p> <p>Задръжете бутона за свързване [1-1] и MAN бутона [1-3] върху дистанционното управление натиснати за 10 секунди.</p> <p>Светодиодната индикация мига в магента след извършване на нулиране. Дистанционното управле-</p>

Проблем	Възможни причини	Начин на отстраняване
		ние може наново да се свърже с мобилната прахосмукачка (вж. глава 6.2 "Дистанционно управление")
Преди това успешно свързана акумулаторна батерия вече не може да управлява мобилната прахосмукачка.	Мобилната прахосмукачка е била включена с акумулаторната батерия и е изключена с дистанционното управление. Сигналят за изключване от дистанционното управление има предимство пред вече свързаната акумулаторна батерия, така че свързването на акумулаторната батерия се отменя.	Свързване на акумулаторната батерия с мобилната прахосмукачка вж. глава 6.3

1 Sümbolid



Üldine ohuhoiatus



Elektrilöögioht!



Lugege kasutusjuhendit, tutvuge ohutusnõuetega!



Ärge visake olmejäätmetesse.



Juhis, nõuanne



Tegutsemisjuhised

2 Ohutusnõuded



Hoiatus! Lugege läbi kõik ohutusnõuded ja juhised. Ohutusnõuete ja juhiste eiramine võib põhjustada elektrilöögi, tulekahju ja/või raskeid vigastusi.

Hoidke kõik ohutusnõuded ja juhised edasiseks kasutamiseks alles.

3 Tehnilised andmed

Kaugjuhtimispuul	CT-F I
Vastuvõtumoodul	CT-F I/M
Sagedus	2402 Mhz – 2480 Mhz
Ekvivalente iso- troopne kiirgus- võimsus (EIRP)	< 10 dBm

4 Sihipärane kasutus

Kaugjuhtimispuul ja **Bluetooth®**-akun saavad mobiilset tolmuimejat auto-
maatselt sisse ja välja lülitada, kui mo-
biilsesse tolmuimejasse on paigaldatud
vastuvõtumoodul. Vastuvõtumoodulit
saab paigaldada kõikidesse moodulipe-

saga mobiilsetesse tolmuimejatesse
(CT 26/36/48).



Mittesihipärase kasutamise
korral vastutab kasutaja.

5 Seadme osad

Kaugjuhtimispuul

- [1-1] Ühendusnupp
- [1-2] LED-tuli
- [1-3] MAN-nupp (manuaalne sisse-
lülitamine)
- [1-4] Ava kaugjuhtimispuuldi kinni-
tusnööride jaoks
- [1-5] Kaugjuhtimispuuldi kinnitusnöö-
rid (Ø 27/Ø 36)

Vastuvõtumoodul

- [2-1] Ühendusnupp
[2-2] LED-tuli

Nimetatud joonised* on toodud kasutusjuhendi alguses.

* Joonised võivad originaalist erineda.

6 Töötamine



ETTEVAATUST

Vigastuste oht, mobiilse tolmuimeja ootamatu käivitumine

- Enne mis tahes tööde tegemist mobiilse tolmuimeja kallal kontrollige, milline kaugjuhtimispuult ja milline akutööriist on mobiilse tolmuimejaga ühendatud!

6.1 Vastuvõtumoodul



HOIATUS

Vigastus- ja elektrilöögioht

- Tõmmake pistik pistikupesast välja alati enne mis tahes tööde tegemist tööriista kallal!
- Vastuvõtumoodulit tohib paigaldada üksnes volitatud elektrispetsialist.
- Pärast paigaldamist tuleb teostada kehtivate eeskirjade kohane elektriohutuse kontroll.

Paigaldamine [4]

- ❶ Eemaldage kate üla- ja alaosas olevad sisekuuskantkruid.
- ❷ Eemaldage mobiilse tolmuimeja kate.

- ▶ **3** Paigaldage vastuvõtumoodul mobiilsesse tolmuimejasse, jälgides vastavust elektroonikaga.
- ▶ **4** Pingutage kinni vastuvõtumooduli üla- ja alaosas olevad sisekuuskantkruvid.

LED-tuli

LED-tuli **[2-2]** näitab vastuvõtumooduli Bluetooth®-funktsiooni:



aeglates taktis pöörlevalt vilkuv sinine tuli

valmis akutööriista ajutiselt ühendama



kiires taktis pöörlevalt vilkuv sinine tuli

valmis kaugjuhtimispulti püsivalt ühendama

Mobiilse lõppseadme ühendamine

Ühendage järelpaigaldatav vastuvõtumoodul Festool Work-rakenduse kaudu mobiilse lõppseadmega (nt tarkvara värskendamiseks).

- ▶ Vajutage vastuvõtumooduli ühendusnupule **[2-1]**, kuni LED-tuli hakkab kiires taktis pöörlevalt vilkuma **[2-2]** *Vastuvõtumoodul on 60 sekundi vältel valmis ühendamiseks.*
- ▶ Turvalise ühenduse autoriseerimiseks järgige Festooli Work-rakenduse juhiseid.

6.2 Kaugjuhtimispuul

Paigaldamine

- Kinnitage kaugjuhtimispuul vastava kinnitusnõoriga **[1-5]** imivooliku külge **[3]**.

LED-tuli

Kaugjuhtimispuuldi LED-tuli näitab liiksaks Bluetooth®-funktsioonile kaugjuhtimispuuldi laetuse astet:



1x sinine vilkuv tuli

Ühendusnupu **[1-1]** või MAN-nupu **[1-3]** vajutamine registreeritud.



1x lilla vilkuv tuli

Kaugjuhtimispuul on lähtestatud.



punane vilkuv tuli

Kaugjuhtimispuuldi patarei on peaaegu tühi ja tuleb välja vahetada.

Mobiilse lõppseadme ühendamise



Ühendage kaugjuhtimispuul Festool Work-rakenduse kaudu mobiilse lõppseadmega (nt tarkvara värskendamiseks).

- Vajutage kaugjuhtimispuuldi ühendusnupule **[1-1]**, kuni LED-tuli **[1-2]** hakkab siniselt vilkuma.

Kaugjuhtimispuul on 60 sekundi vältel valmis ühendamiseks.

- ▶ Turvalise ühenduse autoriseerimiseks järgige Festooli Work-rakenduse juhiseid.

Kaugjuhtimispuldi ühendamine mobiilse tolmuimejaga

-  Kui tarnekomplektis sisalduvad kaugjuhtimispult ja vastuvõtumoodul, on ühendus seadmete vahel eelnevalt loodud ja selle sammu võib vahele jätta.
-  Selleks et kaugjuhtimispulti oleks võimalik ühendada mõne teise mobiilse tolmuimejaga, tuleb kaugjuhtimispult lähtestada (vt tõrgete kõrvaldamise peatükk).

- ▶ Aktiveerige mobiilse tolmuimeja automaatrežiim.
- ▶ Vajutage vastuvõtumooduli ühendusnupule **[2-1]** ca 3 sekundi vältel, kuni LED-tuli hakkab kiires taktis pöörlevalt vilkuma **[2-2]**.

Vastuvõtumoodul on 60 sekundi vältel valmis ühendamiseks.

- ▶ Vajutage kaugjuhtimispuldi MAN-nupule **[1-3]**.
- Kaugjuhtimispult on vastuvõtumoodulis püsivalt salvestatud.*

-  Mobiilset imurit saab ühendada üheaegselt kuni viie puldiga.

Sisse-/väljalülitamine

Kui kaugjuhtimispult on mobiilse tolmuimejaga ühendatud, saab mobiilset

Eesti

tolmuimejat kaugjuhtimispuldist sisse ja välja lülitada.

- ▶ Aktiveerige mobiilse tolmuimeja automaatrežiim.
- ▶ Sisse-/väljalülitamiseks vajutage kaugjuhtimispuldi MAN-nupule **[1-2]**.

i Kui mobiilne tolmuimeja lülitati algselt sisse akuga ja lülitatakse välja kaugjuhtimispuldiga, kaob ühendatud aku ajutine ühendus mobiilse tolmuimejaga. Seejärel saab akut uuesti ühendada.

i Kaugjuhtimispuldi ja mobiilse tolmuimeja vahel loodud ühendus jääb püsivalt alles ka pärast

mobiilse tolmuimeja manuaalset väljalülitamist.

Kaugjuhtimispuldi patarei vahetamine [5]

i Kaugjuhtimispult töötab CR 2032 tüüpi patareiga.

i Patareipesa avamisel on soovitatav välja vahetada tihend (20x1,3mm).

- ▶ **1** Avage patareipesa.
- ▶ **2** Vahetage patarei välja.
- ▶ **3** Sulgege patareipesa.

6.3 Aku

Aku ühendamine mobiilse tolmuimejaga

- ▶ Aktiveerige mobiilse tolmuimeja automaatrežiim (vt mobiilse tolmuimeja kasutusjuhend).
- ▶ Kui akutööriist on juba tööle rakendatud, veenduge, et aku laetuse astme näit on kustunud, kuna vaid siis on võimalik ühendust luua (mõnel juhul võib kesta mitu sekundit).
- ▶ Vajutage üks kord ühendusnupule mobiilsel tolmuimejal **[2-1]** või kaugjuhtimispuldil **[1-1]**.

Vastuvõtumooduli LED-tuli vilgub aeglases taktis pöörleva sinise tulega ja mobiilne tolmuimeja on 60 sekundi vältel valmis ühendamiseks.

- ▶ Lülitage akutööriist sisse.
Mobiilne tolmuimeja käivitub ja aku on ühendatud kuni mobiilse tolmuimeja manuaalse väljalülitamiseni.



Kui mobiilse tolmuimejaga ühendatakse teine aku, siis esimene aku ühendus kaob.

Aku lahtiühendamine mobiilsest tolmuimejast

Aku lahtiühendamiseks mobiilsest tolmuimejast tehke üks järgmistest toimingutest:

- lahutage mobiilne tolmuimeja vooluvõrgust
- asetage aku laadimisseadmesse
- ühendage mobiilse tolmuimejaga teine aku

7 Hooldus ja korrashoid



HOIATUS

Vigastuste ja elektrilöögi oht

- ▶ Enne hooldus- ja korrashoiutöid eemaldage aku akutööriistast!
- ▶ Kõik mootorikorpuse avamist nõudvad hooldus- ja remonditööd tuleb lasta teha volitatud hooldekeskuses.



Hooldus- ja parandustöid on lubatud teha vaid tootja esindajal või volitatud hooldekeskustes. Lähima hooldekeskuse aadress: [http://](http://festool.com/service)

festool.com/service

8 Keskkond



Ärge käidelda seadet koos olmejäätmetega! Seadmed, lisavarustus ja pakendid tuleb suunata keskkonnasõbralikult taaskasutusse. Järgige kehtivaid riiklikke eeskirju.

Üksnes EL riikidele: Vastavalt Euroopa Liidu direktiivile elektri- ja elektroonikaseadmete jäätmete kohta tuleb kasutusressursi ammendanud elektrilised tööriistad eraldi kokku koguda ja keskkonnasäästlikult korduskasutada.

Teave REACH kohta: www.festool.com/reach

9 Üldised märkused

9.1 Info Bluetooth® kohta

Kui seade on Bluetooth® kaudu Festooli Work-rakendusega ühendatud ja turvaline ühendus on autoriseeritud, ühendub seade sellest hetkest Festooli Word-rakendusega automaatselt. Seade saadab Bluetooth® kaudu regulaarselt teavet oleku kohta (ID, töörežiim jmt).

Kaubamärk Bluetooth® ja logod on Bluetooth SIG, Inc. registreeritud kaubamärgid ja TTS Tooltechnic Systems AG & Co. KG ning seega Festool kasutab neid litsentsi alusel.

9.2 Teave andmekaitse kohta

Elektriline tööriist sisaldab kiipi seadme ja töörežiimi kohta käivate andmete automaatseks salvestamiseks. Salvestatud andmetel puudub otsene seos isikuandmetega.

Andmeid saab eriseadmete abil lugeda kontaktivabalt, Festool kasutab andmeid üksnes vigade diagnoosimiseks, parandustööde tegemiseks, garantiijuhitudel ning elektrilise tööriista kvaliteedi parandamiseks ja edasiarendamiseks. Andmeid ei kasutata muul otstarbel, kui selleks puudub kliendi sõnaselge nõustumus.

10 Vigade kõrvaldamine

Probleem	Võimalik põhjus	Juhis kõrvaldamiseks
Mobiilse tolmuimejaga on ühendatud kaugjuhtimispult, millele ei ole enam juurdepääsu.	Mobiilse tolmuimeja erinevad omanikud või kasutajad.	Vastuvõtumooduli lähtestamine Aktiveerige mobiilse tolmuimeja automaatrežiim (vt mobiilse tolmuimeja kasutusjuhend) ja seejärel hoidke ühendusnuppu [2-1] 10 sekundi vältel all, kuni pöörlev LED-tuli kustub.

Probleem	Võimalik põhjus	Juhis kõrvaldamiseks
<p>Mobiilne tolmuimeja ei võta ühendatud kaugjuhtimispuldi signaale vastu</p>	<p>Kaugjuhtimispuldi ja mobiilse tolmuimeja ühendusparameetrid ei kattu enam.</p>	<p>Kõik vastuvõtumoodulis salvestatud tööriistad kustutatakse.</p> <p>Kaugjuhtimispuldi lähtestamine</p> <p>Hoidke kaugjuhtimispuldi ühendusnuppu [1-1] ja MAN-nuppu [1-3] 10 sekundi vältel all.</p> <p>LED hakkab vilkuma lilla tulega, kui lähtestamine on toimunud. Kaugjuhtimispuldi saab mobiilse tolmuimejaga uuesti ühendada (vt peatükk 6.2 Kaugjuhtimispult)</p>
<p>Eelnevalt edukalt</p>	<p>Mobiilne tolmuimeja lülitati</p>	<p>Aku ühendamine mobiilse</p>

Probleem	Võimalik põhjus	Juhis kõrvaldamiseks
ühendatud aku ei saa mobiilset tolmuimejat enam sisse ega välja lülitada.	sisse akuga ja välja kaugjuhtimispuldiga. Kaugjuhtimispuldi väljalülitussignaali on äsja ühendatud akust olulisem, mistõttu aku ühendus tühistatakse.	tolmuimejaga vt peatükk 6.3

1 Simboli

Opća opasnost



Opasnost od električnog udara



Pročitati upute za uporabu, sigurnosne napomene!



Ne bacati u kućni otpad.



Savjet, napomena



Upute za rad

2 Sigurnosne napomene**UPOZORENJE! Pročitajte sve sigurnosne napomene i upute.**

Propusti do kojih može doći uslijed nepridržavanja sigurnosnih napomena i uputa mogu uzrokovati električni udar, požar i/ili teške ozljede.

Čuvajte sve sigurnosne napomene i upute za buduće korištenje.

3 Tehnički podaci

Daljinski upravljač	CT-F I
Dodatni prijemni modul	CT-F I/M
Frekvencija	2402 Mhz – 2480 Mhz
Efektivna izotropna zračena snaga (EIRP)	< 10 dBm

4 Namjenska uporaba

Daljinski upravljač kao i **Bluetooth®** akumulatorska baterija u kombinaciji s akumulatorskim električnim alatom mogu automatski uključiti i isključiti mobilni usisavač ako je u mobil-

nom usisavaču ugrađen dodatni prijemni modul. Dodatni prijemni modul može se ugraditi u sve mobilne usisavače s utorom za modul (CT 26/36/48).



U slučaju nenamjenske uporabe odgovornost snosi korisnik.

5 Elementi uređaja

Daljinski upravljač

- [1-1] Tipka za povezivanje
- [1-2] LED indikator
- [1-3] Tipka MAN (ručno uključivanje)
- [1-4] Prihvat za pričvrrsne trake za daljinski upravljač
- [1-5] Pričvrrsne trake za daljinski upravljač (Ø 27/Ø 36)

Dodatni prijemni modul

- [2-1] Tipka za povezivanje
 [2-2] LED indikator

Navedene slike* nalaze se na početku upute za uporabu.

* Slike mogu odstupati od originala.

6 Rad



OPREZ

Opasnost od ozljeda, neočekivano pokretanje mobilnog usisavača

- Prije svih radova s mobilnim usisavačem potrebno je provjeriti koji je daljinski upravljač i akumulatorski električni alat povezan s mobilnim usisavačem!

6.1 Dodatni prijemni modul



UPOZORENJE

Opasnost od ozljeda, električni udar

- Prije svih radova na stroju uvijek mrežni utikač izvući iz utičnice!
- Dodatni prijemni modul smije ugraditi samo ovlaštenu električaru.
- Nakon ugradnje valja sukladno propisima koji su na snazi vršiti sigurnosnu provjeru električaru.

Montaža [4]

- ❶ Izvadite imbus vijke na ploči s gornje i donje strane.
- ❷ Skinite ploču na mobilnom usisavaču.

Hrvatski

- ▶ **3** Utaknite dodatni prijemni modul u skladu s elektronikom u mobilni usisavač.
- ▶ **4** Pritegnite imbus vijke na dodatnom prijemnom modulu s gornje i donje strane.

LED indikator

LED indikator **[2-2]** prikazuje Bluetooth® funkcionalnost dodatnog prijemnog modula:



sporo treperi rotirajuće plavo
spreman za privremeno povezivanje akumulatorskog električnog alata



brzo treperi rotirajuće plavo

spreman za trajno povezivanje daljinskog upravljača

Povezivanje mobilnog krajnjeg uređaja

Povežite dodatni prijemni modul putem aplikacije Festool Work mobilnim krajnjim uređajem (npr. za ažuriranje softvera).

- ▶ Pritisnite tipku za povezivanje na dodatnom prijemnom modulu **[2-1]** dok LED indikator brzo treperi rotirajuće plavo **[2-2]**

Dodatni prijemni modul je za 60 sekundi spreman za povezivanje.

- ▶ Slijedite upute u aplikaciji Festool Work kako biste autorizirali osiguranu vezu.

6.2 Daljinski upravljač

Montaža

- Daljinski upravljač s odgovarajućom pričvrsnom trakom **[1-5]** postavite na usisno crijevo **[3]**.

LED indikator

LED indikator na daljinskom upravljaču dodatno uz Bluetooth® funkcionalnost prikazuje stanje punjenja daljinskog upravljača:



1x treperi plavo

Registriran je pritisak na tipku za povezivanje **[1-1]** ili tipku MAN **[1-3]**.



1x treperi purpurno

Izvršeno je resetiranje daljinskog upravljača.



treperi crveno

Baterija u daljinskom upravljaču je gotovo prazna i treba je zamijeniti.

Povezivanje mobilnog krajnjeg uređaja



Povežite daljinski upravljač putem aplikacije Festool Work mobilnim krajnjim uređajem (npr. za ažuriranje softvera).

- Pritisnite tipku za povezivanje na daljinskom upravljaču **[1-1]** dok LED indikator **[1-2]** treperi plavo.

Daljinski upravljač je za 60 sekundi spreman za povezivanje.

- ▶ Slijedite upute u aplikaciji Festool Work kako biste autorizirali osiguranu vezu.

Povezivanje daljinskog upravljača s mobilnim usisavačem

-  Ako su u opsegu isporuke sadržani daljinski upravljač i dodatni prijemni modul, onda je povezivanje između uređaja unaprijed postavljeno i možete preskočiti ovaj korak.
-  Kako biste mogli povezati daljinski upravljač s nekim drugim mobilnim usisavačem, valja izvršiti resetiranje daljinskog uprav-

ljača (vidi poglavlje Uklanjanje pogrešaka).

- ▶ Aktivirajte automatski način rada mobilnog usisavača.
- ▶ Pritisnite i držite pritisnutu tipku za povezivanje na dodatnom prijemnom modulu **[2-1]** u trajanju od oko 3 sekunde dok LED indikator brzo treperi rotirajuće plavo **[2-2]**.

Dodatni prijemni modul je za 60 sekundi spreman za povezivanje.

- ▶ Pritisnite tipku MAN **[1-3]** na daljinskom upravljaču.

Daljinski upravljač je trajno memoriran u dodatnom prijemnom modulu.

- i** Mobilni usisavač može se istovremeno povezati s najviše pet daljinskih upravljača.

Uključivanje/isključivanje

Nakon povezivanja daljinskog upravljača s mobilnim usisavačem možete uključiti i isključiti mobilni usisavač daljinskim upravljačem.

- ▶ Aktivirajte automatski način rada mobilnog usisavača.
- ▶ Za uključivanje/isključivanje pritisnite tipku MAN na daljinskom upravljaču [1-2].

- i** Ako ste mobilni usisavač uključili pomoću akumulatorske baterije, a ako ga isključite daljinskim

upravljačem, prekida se privremena veza povezane akumulatorske baterije s mobilnim usisavačem. Zatim možete ponovno povezati akumulatorsku bateriju.

- i** Veza između daljinskog upravljača i mobilnog usisavača ostaje trajno uspostavljena čak i nakon ručnog isključivanja mobilnog usisavača.

Zamjena baterija u daljinskom upravljaču [5]

- i** Daljinski upravljač radi s baterijom tipa CR 2032.

i Kada se otvori pretinac za bateriju, preporučuje se zamjena brtve (20x1,3 mm).

- ▶ **1** Otvorite zatvarač pretinca za bateriju.
- ▶ **2** Zamijenite bateriju.
- ▶ **3** Zatvorite pretinac za bateriju.

6.3 Akumulatorska baterija

Povezivanje akumulatorske baterije s mobilnim usisavačem

- ▶ Aktivirajte automatski način rada mobilnog usisavača (vidi upute za uporabu mobilnog usisavača).
- ▶ Ako ste već radili s akumulatorskim električnim alatom, provjerite je li se ugasio indikator kapaciteta akumula-

torske baterije kako bi povezivanje bilo moguće (u pojedinačnim slučajevima može potrajati nekoliko sekundi).

- ▶ Jednom pritisnite tipku za povezivanje na mobilnom usisavaču **[2-1]** ili na daljinskom upravljaču **[1-1]**.

LED dioda na mobilnom usisavaču sporo treperi rotirajuće plavo i mobilni usisavač je za 60 sekundi spreman za povezivanje.

- ▶ Uključite akumulatorski električni alat.

Mobilni usisavač se pokreće i akumulatorska baterija je povezana do ručnog isključivanja mobilnog usisavača.

- i** Ako povežete drugu akumulatorsku bateriju s mobilnim usisava-

čem, prekida se veza s prvom akumulatorskom baterijom.

Prekid veze s akumulatorskom baterijom i mobilnim usisavačem

Kako biste prekinuli vezu s akumulatorskom baterijom i mobilnim usisavačem, izvršite jedan od sljedećih koraka:

- mobilni usisavač isključite iz struje
- akumulatorsku bateriju stavite u punjač
- povežite drugu akumulatorsku bateriju s mobilnim usisavačem

7 Servisiranje i održavanje



UPOZORENJE

Opasnost od ozljeda, strujni udar

- Prije svih radova servisiranja i održavanja uvijek izvaditi akumulatorsku bateriju iz električnog alata!
- Sve radove servisiranja i popravljivanja zbog kojih je potrebno otvoriti kućište motora smije obavljati samo ovlaštena servisna radionica.



Servis i popravak samo kod proizvođača ili servisnih radionica. Informacije o najbližoj adresi možete pronaći na stranici: www.festool.com/service

www.festool.com/service

8 Okoliš



Alat ne bacajte u kućni otpad!

Alate, pribor i ambalažu treba reciklirati na ekološki prihvatljiv način. Poštujte važeće nacionalne propise.

Samo EU: Sukladno Europskoj Direktivi o starim električnim i elektroničkim uređajima i preuzimanju u nacionalno pravo moraju se istrošeni električni alati skupljati odvojeno i reciklirati na ekološki prihvatljiv način.

Informacije o uredbi REACH: www.festool.com/reach

9 Opće napomene

9.1 Informacije o funkciji Bluetooth®

Kada je alat povezan putem funkcije Bluetooth® s aplikacijom Festool Work i kada je osigurana autorizirana veza, od tog se trenutka alat automatski povezuje s aplikacijom Festool Work. Zatim alat redovito šalje informacije o statusu (ID, radno stanje itd.) putem funkcije Bluetooth®.

Bluetooth® slovnii znak i logotipovi su registrirane trgovačke marke i vlasništvo Bluetooth SIG, Inc. Tvrtka TTS Tooltechnic Systems AG & Co. KG, a time i tvrtka Festool ima licenciju za svako korištenje ovog slovnog znaka.

9.2 Informacije o zaštiti podataka

Električni alat ima čip za automatsko pohranjivanje podataka o stroju i pogonskih podataka. Pohranjeni podaci ne odnose se direktno na osobe.

Podaci se beskontaktno mogu očitati posebnim uređajima te ih tvrtka Festool

isključivo koristi za dijagnostiku kvara, u svrhu popravka i obrade jamstva kao i za poboljšanje kvalitete odn. daljnjeg razvoja električnog alata. Svako daljnje korištenje podataka nije moguće bez izričitog pristanka kupca.

10 Uklanjanje pogrešaka

Problem	Mogući uzroci	Pomoć
Uz mobilni usisavač dolazi daljinski upravljač kojim više nema pristupa.	Različiti vlasnici odn. korisnici mobilnog usisavača.	<p>Resetiranje dodatnog prijemnog modula</p> <p>Aktivirajte automatski način rada mobilnog usisavača (vidi upute za uporabu mobilnog usisavača) i zatim držite pritisnutu tipku za</p>

Problem	Mogući uzroci	Pomoć
		povezivanje [2-1] u trajanju od 10 sekundi dok se ne ugasi rotirajuća LED dioda. Brišu se svi memorirani uređaji u dodatnom prijemnom modulu.
Mobilni usisavač ne prima signale povezanog daljinskog upravljača	Više se ne podudaraju parametri povezivanja daljinskog upravljača i mobilnog usisavača.	Resetiranje daljinskog upravljača Držite pritisnutu tipku za povezivanje [1-1] i tipku MAN [1-3] na daljinskom upravljaču u trajanju od 10 sekundi. LED indikator treperi purpurno kada je izvršeno resetiranje. Daljinski uprav-

Problem	Mogući uzroci	Pomoć
		ljač možete ponovno povezati s mobilnim usisavačem (vidi poglavlje 6.2 Daljinski upravljač)
Prethodno uspješno povezana akumulatorska baterija ne može više upravljati mobilnim usisavačem.	Mobilni usisavač je uključen pomoću akumulatorske baterije, a isključen daljinskim upravljačem. Signal isključivanja daljinskog upravljača ima prednost pred upravo povezanom akumulatorskom baterijom tako da se prekida veza s akumulatorskom baterijom.	Povezivanje akumulatorske baterije s mobilnim usisavačem vidi poglavlje 6.3

1 Simboli



Brīdinājums par vispārēju risku



Brīdinājums par elektrotriecienu



Izlasiet lietošanas pamācību un drošības norādes!



Nedrīkst utilizēt kopā ar mājsaimniecības atkritumiem.



Ieteikums, norāde



Lietošanas norādījumi

2 Drošības noteikumi



BRĪDINĀJUMS! Izlasiet visus drošības noteikumus un norādījumus. Drošības noteikumu un norādījumu neievērošana var būt par cēloni elektriskā trieciena saņemšanai un izraisīt aizdegšanos un/vai radīt smagus savainojumus.

Saglabājiet šos drošības noteikumus turpmākai izmantošanai.

3 Tehniskie dati

Tālvadības bloks	CT-F I
Pievienojamais uztvērēja modulis	CT-F I/M
Frekvence	2402 Mhz – 2480 Mhz
Ekvivalentā izotropā starojuma jauda (EIRP)	<10 dBm

4 Paredzētais pielietojums

Tālvadības bloks un **Bluetooth®** akumulatoru bloks, tos lietojot kopā ar akumulatora elektroinstrumentu, var automātiski ieslēgt un izslēgt mobilo vakuumsūcēju Absaugmobil, kurā ir iebūvēts

pievienojamais uztvērēja modulis. Pievienojamais uztvērēja modulis ir ievietojams visos mobilajos vakuumsūcējos ar moduļa šahtu (CT 26/36/48).



Ja izstrādājums netiek lietots paredzētajā veidā, par sekām atbild lietotājs.

5 Iekārtas elementi

Tālvadības bloks

- [1-1]** Savienošanas taustiņš
- [1-2]** LED indikators
- [1-3]** Taustiņš MAN (ieslēgšana ar roku)
- [1-4]** Stiprinājums tālvadības bloka stiprinošo lenšu pievienošanai

Latviski

- [1-5]** Tālvadības bloka stiprinošās lentes (Ø 27/Ø 36)

Pievienojamais uztvērēja modulis

- [2-1]** Savienošanas taustiņš
[2-2] LED indikators

Norādītie attēli* atrodami lietošanas instrukcijas sākumā.

* Attēli var atšķirties no oriģināla.

6 Darbināšana



UZMANĪBU

Savainošanās briesmas, mobilā vakuumsūcēja Absaugmobil negaidīta iedarbošanās

- Ik reizi pirms darba ar mobilo vakuumsūcēju Absaugmobil pārbaudiet, kurš tālvadības bloks un kurš akumulatora elektroinstrumenti ir savienoti ar mobilo vakuumsūcēju Absaugmobil!

6.1 Pievienojamais uztvērēja modulis



BRĪDINĀJUMS

Savainojumu risks, elektrotrieciens risks

- ▶ Pirms veicat kādu darbību ar instrumentu, vienmēr izvelciet kontaktdakšu no kontaktligzdas!
- ▶ Pievienojamo uztvērēja moduli drīkst iebūvēt vienīgi kvalificēti elektrotehniskie darbinieki.
- ▶ Pēc iebūvēšanas pārbaudiet elektrodrošību atbilstīgi spēkā esošajiem noteikumiem.

Montāža [4]

- ▶ ❶ Izskrūvējiet sešstūra iedobes skrūves pārsega augšpusē un apakšpusē.
- ▶ ❷ Noņemiet pārsegu no mobilā vakuumsūcēja.
- ▶ ❸ Vajadzīgajā veidā savienojiet pievienojamā uztvērēja moduli ar mobilā vakuumsūcēja elektronisko daļu.
- ▶ ❹ Ieskrūvējiet sešstūra iedobes skrūves pievienojamā uztvērēja moduļa augšpusē un apakšpusē.

Gaismas diožu indikators

Gaismas diožu indikators **[2-2]** uzrāda pievienojamā uztvērēja moduļa Bluetooth® darbību, kā ir aprakstīts tālāk.



Gaismas diodes lēni secīgi mirgo zilā krāsā.

Ir gatavs izveidot pagaidu savienojumu ar tālvadības bloku.



Gaismas diodes ātri secīgi mirgo zilā krāsā.

Ir gatavs izveidot pastāvīgu savienojumu ar tālvadības bloku.

Savienošana ar mobilo galaierīci

Lietotnē Festool Work savienojiet pievienojamo uztvērēja moduli ar mobilo

galaierīci (piemēram, lai atjaunotu programmatūru).

- Spiediet pievienojamā uztvērēja moduļa **[2-1]** savienošanas pogu, līdz gaismas diožu indikatora diodes ātri secīgi mirgo. **[2-2]**

Tālvadības bloks 60 sekundes ir gatavs izveidot savienojumu.

- Lai autorizētu drošo savienojumu, ievērojiet norādījumus lietotnē Festool Work.

6.2 Tālvadības bloks

Montāža

- Ar piemērotu stiprinājuma lenti **[1-5]** nostipriniet tālvadības bloku uz nosūkšanas šļūtenes **[3]**.

Gaismas diožu indikators

Tālvadības bloka gaismas diožu indikators uzrāda ne tikai Bluetooth® darbību, bet arī tālvadības bloka baterijas nolietošanos, kā ir aprakstīts tālāk.



Vienreiz nomirgo zilā krāsā.

Ir atpazīts, ka ir nospiesta savienošanas poga **[1-1]** vai poga MAN **[1-3]**.



Vienreiz nomirgo fuksīnsarkanā krāsā.

Tālvadības bloks ir sekmīgi atiestatīts.



Mirgo sarkanā krāsā.



Tālvadības bloka baterija ir gandrīz nolietota un ir jānomaina.

Savienošana ar mobilo galaierīci

Lietotnē Festool Work savienojiet tālvadības bloku ar mobilo galaierīci (piemēram, lai atjaunotu programmatūru).

- ▶ Nospiediet un turiet nospiestu tālvadības bloka **[1-1]** savienošanas pogu, līdz gaismas diožu indikators **[1-2]** deg ar mainīgu spilgtumu zilā krāsā. *Tālvadības bloks 60 sekundes ir gatavs veidot savienojumu.*
- ▶ Lai autorizētu drošo savienojumu, ievērojiet norādījumus lietotnē Festool Work.

Tālvadības bloka savienošana ar mobilo vakuumsūcēju

-  Ja piegādes komplektā ietilpst tālvadības bloks un pievienojamais uztvērēja modulis, ierīces jau ir savienotas, tāpēc šo darbību var izlaist.
 -  Lai tālvadības bloku varētu savienot ar citu mobilo vakuumsūcēju, tālvadības bloks vispirms ir jāatiestata (skatiet nodaļu "Kļūdu novēršana").
- Aktivizējiet mobilā vakuumsūcēja automātisko režīmu.
 - Aptuveni 3 sekundes turiet nospiestu pievienojamā uztvērēja moduļa **[2-1]**

savienošanas pogu, līdz gaismas diodžu indikatora diodes ātri secīgi mirgo **[2-2]**.

Pievienojamais uztvērēja modulis 60 sekundes ir gatavs veidot savienojumu.

- Nospiediet tālvadības bloka pogu **MAN [1-3]**.

Tālvadības bloka dati ir pastāvīgi saglabāti pievienojamajā uztvērēja modulī.

-  Mobilajam vakuumsūcējam var vienlaicīgi piesaistīt līdz pieciem tālvadības blokiem.

Ieslēgšana/izslēgšana

Kad tālvadības bloks ir savienots ar mobilo vakuumsūcēju, mobilo vakuumsūcēju var ieslēgt un izslēgt ar tālvadības bloku.

- ▶ Aktivizējiet mobilā vakuumsūcēja automātisko režīmu.
- ▶ Lai ieslēgtu/izslēgtu, nospiediet tāl vadības bloka **[1-2]** pogu MAN.

i Ja mobilo vakuumsūcēju sākotnēji ieslēdz ar akumulatoru bloku un izslēdz ar tāl vadības bloku, akumulatoru bloka pagaidu savienojums ar mobilo vakuumsūcēju pārtrūkst. Pēc tam akumulatoru bloku var savienot atkārtoti.

i Starp vienu tāl vadības bloku un mobilo vakuumsūcēju izveidots savienojums pastāvīgi saglabājas arī tad, ja mobilo vakuumsūcēju izslēdz manuāli.

Tālvadības bloka baterijas maiņa [5]

i Tālvadības bloku darbina ar vienu tipa CR 2032 bateriju.

i Pēc baterijas nodalījuma atvēršanas ir ieteicams nomainīt blīvi (20 x 1,3 mm).

- ▶ **1** Atbrīvojiet baterijas nodalījuma fiksatoru.
- ▶ **2** Nomainiet bateriju.
- ▶ **3** Aizveriet baterijas nodalījumu.

6.3 Akumulatoru bloks

Savienojiet akumulatoru bloku ar mobilo vakuumsūcēju Absaugmobil

- ▶ Aktivizējiet mobilā vakuumsūcēja Absaugmobil automātisko režīmu (skatīt mobilā vakuumsūcēja Absaugmobil lietošanas pamācību).
- ▶ Ja akumulatora elektroinstrumentu jau ir ticis darbināts, pārliedzieties, ka nedeg akumulatoru bloka uzlādes pakāpes indikators, jo pretējā gadījumā var nebūt iespējams izveidot savienojumu (dažos gadījumos savienošanās var ilgt vairākas sekundes).
- ▶ Vienreiz nospiediet mobilā vakuumsūcēja Absaugmobil **[2-1]** vai tālvadības bloka **[1-1]** savienošanas taustiņu.

Mobilā vakuumsūcēja Absaugmobil LED indikators lēni, rotējošā veidā mirgo zilā krāsā, kas nozīmē, ka mobilais vakuumsūcējs Absaugmobil ir uz 60 sekundēm gatavs savienojuma veidošanai.

- ▶ Akumulatora elektroinstrumenta izslēgšana.

Mobilais vakuumsūcējs Absaugmobil darbojas, un saglabājas akumulatoru bloka savienojums ar to, līdz mobilais vakuumsūcējs tiek izslēgts ar roku.



Ja ar mobilo vakuumsūcēju Absaugmobil tiek savienots otrais akumulatoru bloks, pirmā akumulatoru bloka savienojums tiek pārtraukts.

Akumulatoru bloka atvienošana no mobilā vakuumsūcēja Absaugmobil

Lai pārtrauktu akumulatoru bloka savienojumu ar mobilo vakuumsūcēju Absaugmobil, veiciet vienu no sekojošajām darbībām.

- Atvienojiet mobilo vakuumsūcēju Absaugmobil no elektrobarošanas sprieguma
- Ievietojiet akumulatora bloku uzlādes ierīcē
- Savienojiet citu akumulatoru bloku ar mobilo vakuumsūcēju Absaugmobil

7 Apkalpošana un apkope



BRĪDINĀJUMS

Savainojumu bīstamība, elektriskais trieciens

- Veicot jebkurus apkalpošanas vai apkopes darbus, vienmēr izņemiet no elektroinstrumenta akumulatoru!
- Jebkurus apkalpošanas un remonta darbus, kas ir saistīti ar motora korpusa atvēršanu, drīkst veikt vienīgi pilnvarotā klientu apkalpošanas un remontu darbnīcā.



Klientu apkalpošana un remonts tiek veikts vienīgi ražotāja uzņēmumā vai servi-

sa darbnīcās. Tuvākā servisa uzņēmuma adresi var atrast interneta vietnē: www.festool.com/service

8 Apkārtējā vide



Neizmetiet instrumentu sadzīves atkritumu tvertnē! Nolietotie instrumenti, to piederumi un

iesaiņojuma materiāli jāpakļauj otrreizējai pārstrādei apkārtējai videi nekaitīgā veidā. Ievērojiet spēkā esošos nacionālos noteikumus.

Tikai EK Atbilstoši Eiropas Kopienas direktīvai par nolietotajām elektriskajām un elektroniskajām iekārtām un šīs direktīvas atspoguļojumiem nacionālajos likumdošanas aktos, nolietotie elektroinstrumenti jāsavāc atsevišķi un jāpa-

kļauj otrreizējai pārstrādei apkārtējai videi nekaitīgā veidā.

Informācija par direktīvu REACH:

www.festool.com/reach

9 Vispārēji norādījumi

9.1 Informācija, izmantojot Bluetooth®

Kad ierīce ir savienota ar lietotni Festool Work, izmantojot Bluetooth®, un ir autorizēts drošais savienojums, ierīce turpmāk automātiski savienojas ar lietotni Festool Work. Pēc tam ierīce regulāri sūta statusa informāciju (identifikators, darba stāvoklis u. t. t.), izmantojot Bluetooth®.

Vārdiskais apzīmējums Bluetooth® un to saturošie logotipi ir firmas Bluetooth

SIG Inc. reģistrētas preču zīmes, un firma TTS Tooltechnic Systems AG & Co. KG tos lieto saskaņā ar licenci.

9.2 Informācija par datu aizsardzību

Elektroinstrumenti satur mikroshēmu, kurā tiek automātiski uzkrāti un saglabāti dati par instrumentu un tā lietošanu. Saglabātajos datos nav tiešu norāžu uz konkrētu personu.

Šos datus var nolasīt ar īpašām bezvadu ierīcēm, ko Festool izmanto vienīgi, lai diagnosticētu kļūmes, veiktu remontus un noteiktu garantiju, kā arī, lai uzlabotu elektroinstrumenta kvalitāti un pilnveidotu tā konstrukciju. Uzkrātos datus nedrīkst izmantot citiem mērķiem bez iepriekšējas klienta piekrišanas.

10 Kļūmju novēršana

Kļūme	Iespējamie cēloņi	Novēršana
Mobilais vakuumsūcējs Absaugmobil ir savienots ar vienu	Mobilajam vakuumsūcējam Absaugmobil ir nomainījies īpašnieks vai lietotājs.	Pievienojamā uztvērēja moduļa atiestatīšana Aktivizējiet mobilā vakuumsūcēja Absaugmobil auto-

Kļūme	Iespējamie cēloņi	Novēršana
tālvadības bloku, taču tas neno- drošina piekļuvi vakuumsūcējam.		<p>mātisko režīmu (skatīt mobilā vakuumsūcēja Absaugmobil lietošanas pamācību), tad nospiediet savienošanas taustiņu [2-1] un turiet to nospiestu 10 sekundes ilgi, līdz izdziest rotējošā veidā mirgojošais LED indikators.</p> <p>Līdz ar to tiek izdzēsti pievienojamā uztvērēja moduļa atmiņā saglabātie dati par ierīcēm.</p>
Pēc tam mobilais vakuumsūcējs Absaugmobil vairs neuztver	Tālvadības blokam un mobilajam vakuumsūcējam Absaugmobil vairs nesakrīt savienojuma parametri.	<p>Tālvadības bloka atiestatīšana</p> <p>Nospiediet tālvadības bloka savienošanas taustiņu</p>

Kļūme	Iespējamie cēloņi	Novēršana
signālus no ar to savienotajiem tālvadības blokiem		<p>[1-1] un taustiņu MAN [1-3] un turiet tos nospiešus 10 sekundes ilgi.</p> <p>Ja atiestatīšana ir bijusi sekmīga, LED indikators mirgo fukšā krāsā. Tālvadības bloku var no jauna savienot ar mobilo vakuumsūcēju Absaugmobil (skatīt sadaļu 6.2Tālvadības bloks)</p>
No iepriekš sekmīgi savienotā akumulatora bloka mobilo vakuumsūcēju Abs-	Mobilais vakuumsūcējs Absaugmobil ir ticis ieslēgts ar akumulatora bloka palīdzību un pēc tam izslēgts ar tālvadības bloka palīdzību. Izslēgšanas signāls no	<p>Akumulatoru bloka savienošana ar mobilo vakuumsūcēju Absaugmobil skatīt sadaļu 6.3</p>

Kļūme	Iespējamie cēloņi	Novēršana
saugmobil vairs nevar vadīt.	tālvadības bloka ir prioritārs attiecībā pret signālu no tobrīd savienota akumulatora bloka, tāpēc savienojums ar akumulatora bloku var tikt pārtraukts.	

1 Simboliai

Įspėjimas apie bendrojo pobūdžio pavojus



Įspėjimas apie elektros smūgio pavojų



Skaityti naudojimo instrukciją, saugos nurodymus!



Nemesti į buitinius šiukšlynus.



Patarimas, nurodymas



Darbinis nurodymas

2 Saugos nurodymai

ĮSPĖJIMAS! Perskaitykite visus saugos nurodymus ir instrukcijas. Delsimas vykdyti

šiuos saugos nurodymus ir instrukcijas gali tapti elektros smūgio, gaisro ir / arba sunkių sužalojimų priežastimi.

Išsaugokite visus saugos nurodymus ir instrukcijas, kad galėtumėte juos pažiūrėti ateityje.

3 Techniniai duomenys

Nuotolinio valdymo pultas	CT-F I
Papildomas imtuvo modulis	CT-F I/M
Dažnis	2402 – 2480 MHz
Ekvivalentinė izotropinė spinduliavimo galia (EIRP)	<10 dBm

4 Naudojimas pagal paskirtį

Nuotolinio valdymo pultas, taip pat ir **Bluetooth®** akumuliatorius kartu su akumuliatoriniu elektriniu įrankiu gali automatiškai įjungti ir išjungti mobilųjį

dulkių siurbį, jeigu jame yra įmontuotas papildomas imtuvo modulis. Papildomas imtuvo modulis gali būti montuojamas į visus mobiliuosius dulkių siurblius, kuriuose yra modulių šachta (CT 26/36/48).



Už naudojimo ne pagal paskirtį pasekmes atsako naudotojas.

5 Prietaiso elementai**Nuotolinio valdymo pultas**

- [1-1]** Susiejimo mygtukas
- [1-2]** Indikacinis šviesos diodas
- [1-3]** MAN mygtukas (rankinis įjungimas)
- [1-4]** Nuotolinio valdymo pulto tvirtinimo juostų laikiklis

[1-5] Nuotolinio valdymo pulto tvirtinimo juostos (Ø 27 / Ø 36)

Papildomas imtuvo modulis

[2-1] Susiejimo mygtukas

[2-2] Indikacinis šviesos diodas

Nurodytos iliustracijos* pateiktos šios naudojimo instrukcijos pradžioje.

* Iliustracijos gali skirtis nuo tikrojo vaizdo.

6 Naudojimas



ATSARGIAI

Sužalojimo pavojus, netikėtas mobiliojo dulkių siurblio paleidimas

- Prieš vykdant bet kokius darbus su mobiliuoju dulkių siurbliu, patikrinti, koks nuotolinio valdymo pultas ir koks akumuliatorinis elektrinis įrankis yra su juo susietas!

6.1 Papildomas imtuvo modulis



ĮSPĖJIMAS

Sužalojimo pavojus, elektros smūgio grėsmė

- ▶ Prieš mašinoje vykdant bet kokius darbus, maitinimo kabelio kištuką visada ištraukti iš elektros lizdo!
- ▶ Montuoti papildomą imtuvo modulį leidžiama tik įgaliotiems elektros specialistams.
- ▶ Baigus montavimą, būtina atlikti elektrinio saugumo tikrinimą pagal galiojančias instrukcijas.

Montavimas [4]

- ▶ **1** Dangtelio viršuje ir apačioje išsukti varžtus su vidiniu šešiabriauniu galvutėse.
- ▶ **2** Dangtelį nuimti nuo mobiliojo dulkių siurblio.
- ▶ **3** Papildomą imtuvo modulį įdėti ir tinkamai sujungti su mobiliojo dulkių siurblio elektronika.
- ▶ **4** Papildomo imtuvo modulio viršuje ir apačioje priveržti varžtus su vidiniu šešiabriauniu galvutėse.

LED indikatorius

LED indikatorius **[2-2]** rodo papildomo imtuvo modulio Bluetooth® veikimą:



Mirksi lėtai besisukančia mėlyna spalva

Parengtas laikinai susieti su akumuliatoriniu elektriniu įrankiu



Mirksi greitai besisukančia mėlyna spalva

Parengtas nuolat susieti su nuotolinio valdymo pultu

Mobiliojo įrenginio susiejimas

Prijunkite papildomą imtuvo modulį prie mobiliojo įrenginio naudodami Festool

Work programėlę (pvz., programinės įrangos atnaujinimui).

- ▶ Ant papildomo imtuvo modulio spausti susiejimo mygtuką **[2-1]**, kol LED indikatorius pradės mirksėti greitai besisukdamas . **[2-2]**

Papildomas imtuvo modulis 60 sekundžių yra parengtas susiejimui.

- ▶ Kad apsaugotas ryšys būtų autorizuotas, reikia vykdyti Festool Work programėlės nurodymus.

6.2 Nuotolinio valdymo pultas

Montavimas

- ▶ Nuotolinio valdymo pultą su atitinkama tvirtinimo juosta **[1-5]** pritvirtinti prie siurbimo žarnos **[3]**.

LED indikatorius

Nuotolinio valdymo pulto LED indikatorius greta Bluetooth® funkcijų rodo ir pulto įkrovos lygį:



1-kartinis sumirkšėjimas mėlyna spalva

Susiejimo mygtuko **[1-1]** arba MAN mygtuko **[1-3]** paspaudimas registruotas.



1-kartinis sumirkšėjimas purpurine spalva

Nuotolinio valdymo pulto atstatymas (Reset) įvyko.



Mirkšėjimas raudona spalva

Nuotolinio valdymo pulto maitinimo elementas išseko ir jį reikia pakeisti.

Mobiliojo įrenginio susiejimas

Prijunkite nuotolinio valdymo pultą prie mobiliojo įrenginio naudodami Festool Work programėlę (pvz., programinės įrangos atnaujinimui).

- ▶ Ant nuotolinio valdymo pulto spausti susiejimo mygtuką **[1-1]**, kol LED indikatorius **[1-2]** pradės pulsuoti mėlyna spalva.

Nuotolinio valdymo pultas 60 sekundžių yra parengtas susiejimui.

- ▶ Kad apsaugotas ryšys būtų autorizuotas, reikia vykdyti Festool Work programėlės nurodymus.

Nuotolinio valdymo pulto susiejimas su mobiliuoju dulkių siurbliu

i Jeigu tiekiamame komplekte yra nuotolinio valdymo pultas ir papildomas imtuvo modulis, Bluetooth ryšys tarp šių prietaisų yra nustatytas iš anksto, todėl šį veiksmą galima praleisti.

i Kad nuotolinio valdymo pultą būtų galima susieti su kitu mobiliuoju dulkių siurbliu, reikia atstatyti (Reset) nuotolinio valdymo pulto parametrus (žr. skyrių „Sutrikimų / gedimų šalinimas“).

► Suaktyvinti mobiliojo dulkių siurblio automatinį režimą.

► Ant papildomo imtuvo modulio maždaug 3 sekundes spausti susiejimo mygtuką **[2-1]**, kol LED indikatorius pradės mirksėti greitai besisukdamas **[2-2]**.

Papildomas imtuvo modulis 60 sekundžių yra parengtas susiejimui.

► Ant nuotolinio valdymo pulto spausti MAN mygtuką **[1-3]**.

Papildomas imtuvo modulis ilgam įsijimena nuotolinio valdymo pultą.

i Mobilusis dulkių siurblys tuo pat metu gali būti susietas net su penkiais nuotolinio valdymo pultais.

Ijungimas ir išjungimas

Kai nuotolinio valdymo pultas yra susietas su mobiliuoju dulkių siurbliu, mobilųjį dulkių siurbį galima įjungti ir išjungti nuotolinio valdymo pultu.

- ▶ Suaktyvinti mobiliojo dulkių siurblio automatinį režimą.
- ▶ Norint įjungti / išjungti, ant nuotolinio valdymo pulto reikia spausti MAN mygtuką [1-2].

i Jeigu mobilusis dulkių siurblys pradžioje buvo įjungtas akumuliatoriumi, o išjungiamas nuotolinio valdymo pultu, susietasis akumuliatorius praranda laikinąjį ryšį su mobiliuoju dulkių siurbliu. Paskui akumuliatorių galima susieti iš naujo.

i Atkurtas ryšys tarp nuotolinio valdymo pulto ir mobiliojo dulkių siurblio tampa nuolatinis – net ir tada, kai mobilusis dulkių siurblys išjungiamas rankiniu būdu.

Nuotolinio valdymo pulto maitinimo elemento keitimas [5]

i Nuotolinio valdymo pultą maitina elementas CR 2032.

i Atidarius maitinimo elemento dėklą, rekomenduojama pakeisti sandarinimo tarpiklį (20 x 1,3 mm).

- ▶ **1** Atidaryti maitinimo elemento dėklo užraktą.

- ▶ **2** Pakeisti maitinimo elementą.
- ▶ **3** Maitinimo elemento dėklą uždaryti.

6.3 Akumulatorius

Akumulatoriaus susiejimas su mobiliuoju dulkių siurbliu

- ▶ Suaktyvinti mobiliojo dulkių siurblio automatinį režimą (žr. mobiliojo dulkių siurblio naudojimo instrukciją).
- ▶ Jeigu akumulatorinis elektrinis įrankis jau buvo eksploatuotas, įsitikinti, kad akumulatoriaus talpos indikatorius nešviečia: kad užtektų energijos susiejimui (kai kuriais atvejais susiejimas gali trukti kelias sekundes).
- ▶ Vieną kartą spausti susiejimo mygtuką ant mobiliojo dulkių siurblio **[2-1]**

arba ant nuotolinio valdymo pulto **[1-1]**.

Šviesos diodas ant mobiliojo dulkių siurblio mirksi lėtai besisukančia mėlyna spalva ir mobilusis dulkių siurblys 60 sekundžių yra parengtas susiejimui.

▶ Įjungti akumulatorinį elektrinį įrankį. *Mobilusis dulkių siurblys veikia, o akumulatorius lieka susietas iki mobiliojo dulkių siurblio išjungimo rankiniu būdu.*

i Jeigu su mobiliuoju dulkių siurbliu susiejamas antrasis akumulatorius, pirmojo akumulatoriaus ryšys nutraukiamas.

Akumulatoriaus atsiejimas nuo mobiliojo dulkių siurblio

Norint akumuliatorių atsieti nuo mobiliojo dulkių siurblio, reikia atlikti vieną iš šių veiksmų:

- mobilųjį dulkių siurblį atjungti nuo elektros tinklo
- akumuliatorių įdėti į kroviklį
- su mobiliuoju dulkių siurbliu susieti kitą akumuliatorių

7 Techninė priežiūra ir aptarnavimas



ĮSPĖJIMAS

Sužalojimo pavojus, elektros smūgis

- ▶ Prieš vykdant bet kokius techninės priežiūros darbus, akumuliatorių nuo elektrinio įrankio nuimti!
- ▶ Visus techninės priežiūros ir remonto darbus, kurių metu reikia atidaryti variklio korpusą, leidžiama vykdyti tik įgalioto techninės priežiūros centro specialistams.



Techninis aptarnavimas ir remontas vykdomas tik pas gamintoją arba techninės priežiūros dirbtuvėse. Artimiausią adresą rasite internete: www.festool.lt/servisas

nete: www.festool.lt/servisas

8 Aplinka



Prietaiso nemesti į buitinius šiukšlynus! Prietaisus, reikmenis ir pakuotę pristatyti antriniam perdirbimui pagal aplinkosaugos reikalavimus. Laikytis galiojančių nacionalinių teisės aktų.

Tik ES valstybėms: laikantis Europos direktyvos dėl naudotų elektros ir elektronikos prietaisų ir sprendimo dėl jos įtraukimo į nacionalinius teisės aktus,

naudotus elektrinius įrankius būtina surinkti atskirai ir pateikti antriniam perdirbimui pagal aplinkosaugos reikalavimus.

Informacija apie REACH: www.festool.com/reach

9 Bendrieji nurodymai

9.1 Informacija apie Bluetooth®

Jeigu prietaisas per Bluetooth® buvo susietas su Festool Work programėle ir apsaugotas ryšys buvo autorizuotas, nuo šio laiko momento prietaisas su Festool Work programėle susijungia automatiškai. Tada prietaisas per Bluetooth® reguliariai siunčia būsenos informaciją (ID, darbinę būseną ir t. t.).

Lietuviškai

Žodinis prekės ženklas Bluetooth® ir logotipai yra įmonės „Bluetooth SIG, Inc.“ registruoti prekių ženklai, juos įmonė „TTS Tooltechnic Systems AG & Co. KG“, kartu ir „Festool“ naudoja pagal licenciją.

9.2 Informacija apie duomenų apsaugą

Elektriniame įrankyje yra lustas, kuriame automatiškai įsimenami mašinos ir eksploataciniai duomenys. Įsimintieji

duomenys nėra tiesiogiai susiję su konkrečiu asmeniu.

Šie duomenys specialiais prietaisais gali būti nuskaitymi nekontaktiniu būdu ir įmonės Festool naudojami išimtinai sutrikimų paieškos, remonto ir garantinio aptarnavimo, taip pat elektrinio įrankio kokybės gerinimo ar tolesnio vystymo tikslais. Šie duomenys – be vienareikšmiško kliento sutikimo – jokiais kitais tikslais nėra naudojami.

10 Sutrikimų šalinimas

Problema	Galimos priežastys	Sutrikimo / gedimo šalinimas
<p>Mobiliajam dulkių siurbliui yra priskirtas nuotolinio valdymo pultas, prie kurio nebegalima prieiti.</p>	<p>Skirtingi mobiliojo dulkių siurblio savininkai arba naudotojai.</p>	<p>Papildomo imtuvo modulio parametrų atstatymas (Reset)</p> <p>Suaktyvinti mobiliojo dulkių siurblio automatinį režimą (žr. mobiliojo dulkių siurblio eksploatavimo instrukciją) ir paskui 10 sekundžių laikyti nuspaustą susiejimo mygtuką [2-1] – kol užges besisukantis šviesos diodas.</p>

Problema	Galimos priežastys	Sutrikimo / gedimo šalinimas
		Visi papildomame imtuvo modulyje įsiminti prietaisai bus ištrinti.
Mobilusis dulkių siurblys nepriima susieto nuotolinio valdymo pulto signalų	Nebesutampa nuotolinio valdymo pulto ir mobiliojo dulkių siurblio ryšio parametrai.	<p>Nuotolinio valdymo pulto parametrų atstatymas (Reset)</p> <p>10 sekundžių laikyti nuspauštus susiejimo mygtuką [1-1] ir MAN mygtuką [1-3] ant nuotolinio valdymo pulto.</p> <p>Įvykus parametrų atstatymui (Reset), indikacinis šviesos diodas mirksi purpurine spalva. Nuotolinio valdymo pultą galima iš</p>

Problema	Galimos priežastys	Sutrikimo / gedimo šalinimas
		<p>naujo susieti su mobiliuoju dulkių siurbliu (žr. skyrių 6.2 Nuotolinio valdymo pultas)</p>
<p>Iki šiol sėkmingai susietas akumuliatorius nebegali valdyti mobiliojo dulkių siurblio.</p>	<p>Mobilusis dulkių siurblys buvo įjungtas akumuliatoriumi, o išjungtas nuotolinio valdymo pultu. Lyginant su tiesiai susietu akumuliatoriumi, nuotolinio valdymo pulto išjungimo signalas turi prioritetą, todėl akumuliatoriaus ryšys atšaukiamas.</p>	<p>Akumuliatoriaus susiejimas su mobiliuoju dulkių siurbliu</p> <p>žr. skyrių 6.3</p>

1 Simboli



Opozorilo za splošno nevarnost



Opozorilo pred električnim udarom



Preberite varnostna opozorila in navodila za uporabo!



Ne mečite v gospodinjske odpadke.



Napotek, nasvet



Navodila

2 Varnostna opozorila



OPOZORILO! Preberite vse varnostna opozorila in navodila.

Če varnostnih opozoril in navodil ne upoštevate, lahko pride do električnega udara, požara in/ali težkih telesnih poškodb.

Vsa varnostna opozorila in navodila shranite za prihodnjo uporabo.

3 Tehnični podatki

Daljinski upravljalnik	CT-F I
Sprejemni modul	CT-F I/M
Frekvenca	2402 Mhz– 2480 Mhz
Ekvivalentna izotropa sevana moč (EIRP)	< 10 dBm

4 Namenska uporaba

Z daljinskim upravljalnikom in akumulatorsko baterijo z možnostjo povezave **Bluetooth®** boste lahko v povezavi z akumulatorskim električnim orodjem sesalnik samodejno vklopili in izklopili,

če je na njem nameščen sprejemni modul. Sprejemni modul lahko uporabite z vsemi mobilnimi sesalniki z režo za modul (CT 26/36/48).



Vso odgovornost v primeru nenamenske uporabe nosi uporabnik.

5 Upravljalni elementi

Daljinski upravljalnik

- [1-1]** Tipka za vzpostavitev povezave
- [1-2]** LED-prikazovalnik
- [1-3]** Tipka MAN (ročni vklop)
- [1-4]** Nosilec za pritrdilne trakove za daljinski upravljalnik
- [1-5]** Pritrdilni trakovi za daljinski upravljalnik (Ø 27/Ø 36)

Sprejemni modul

[2-1] Tipka za vzpostavitev povezave

[2-2] LED-prikazovalnik

Navedene slike so na začetku navodil za uporabo.

* Slike se lahko razlikujejo od izvirnika.

6 Obratovanje



PREVIDNO

Nevarnost poškodb, nepričakovan zagon sesalnika

- Preden se lotite kakršnih koli del s sesalnikom, preverite, kateri daljinski upravljalnik in katero akumulatorsko električno orodje sta z njim povezana!

6.1 Sprejemni modul



OPOZORILO

Nevarnost poškodb in električnega udara

- Pred kakršnim koli opravilom na orodju izvlcite vtič iz vtičnice!
- Vgradnjo sprejemnega modula lahko izvede samo pooblaščen elektrotehnik.
- Po vgradnji morate izvesti električni varnostni preizkus v skladu z veljavnimi predpisi.

Montaža [4]

- **1** Odstranite šestrobe vijake na zaslonki zgoraj in spodaj.
- **2** Odstranite zaslonko s sesalnika.

- ▶ **3** Namestite sprejemni modul v skladu z elektroniko na sesalnik.
- ▶ **4** Zategnite šestrobe vijake na sprejemnem modulu zgoraj in spodaj.

LED-prikaz

LED-prikaz **[2-2]** prikazuje stanje povezave Bluetooth® na sprejemnem modulu:



LED-prikaz počasi utripa v modri barvi

Naprava je pripravljena za začasno povezavo z akumulatorskim električnim orodjem.



LED-prikaz hitro utripa v modri barvi

Naprava je pripravljena za trajno povezavo z daljinskim upravljalnikom.

Povezava z mobilno napravo

Sprejemni modul povežite z mobilno napravo prek aplikacije Festool Work (npr. za posodobitev programske opreme).

- ▶ Pritisnite in držite tipko za vzpostavitev povezave na sprejemnem modulu **[2-1]**, dokler LED-prikaz ne začne hitro utripati. **[2-2]**

Sprejemni modul je 60 sekund pripravljen za povezavo.

- ▶ Za avtorizacijo zavarovane povezave upoštevajte navodila v aplikaciji Festool Work.

6.2 Daljinski upravljalnik

Montaža

- ▶ Daljinski upravljalnik z ustreznim pritrdilnim trakom **[1-5]** namestite na sesalno cev **[3]**.

LED-prikaz

LED-prikaz daljinskega upravljalnika poleg delovanja povezave Bluetooth® prikazuje tudi stanje napolnjenosti daljinskega upravljalnika:



1 utrip v modri barvi

Naprava je zaznala, da ste pritisnili tipko za vzpostavitev po-

vezave **[1-1]** ali pa tipko MAN **[1-3]**.



1 utrip v vijolični barvi

Daljinski upravljalnik je bil ponastavljen.



utripanje v rdeči barvi

Baterija daljinskega upravljalnika je skoraj prazna in jo morate zamenjati.

Povezava z mobilno napravo

Daljinski upravljalnik povežite z mobilno napravo prek aplikacije Festool Work (npr. za posodobitev programske opreme).

- ▶ Držite tipko za vzpostavitev povezave na daljinskem upravljalniku **[1-1]**,

dokler LED-prikaz **[1-2]** ne utripa v modri barvi.

Daljinski upravljalnik je 60 sekund pripravljen za povezavo.

- ▶ Za avtorizacijo zavarovane povezave upoštevajte navodila v aplikaciji Fe-stool Work.

Povezava daljinskega upravljalnika s sesalnikom

-  Če sta v obsegu dobave tako daljinski upravljalnik kot sprejemni modul, potem sta obe napravi že tovarniško povezani in lahko ta korak preskočite.

-  Če želite povezati daljinski upravljalnik z drugim sesalni-

kom, morate izvesti ponastavitev daljinskega upravljalnika (glejte poglavje Odpravljanje napak).

- ▶ Vključite samodejni način sesalnika.
- ▶ Tipko za vzpostavitev povezave na sprejemnem modulu **[2-1]** držite pribl. 3 sekunde, dokler ne začne LED-prikaz hitro utripati **[2-2]**.

Sprejemni modul je 60 sekund pripravljen za povezavo.

- ▶ Pritisnite tipko MAN **[1-3]** na daljinskem upravljalniku.

Daljinski upravljalnik je zdaj trajno shranjen v pomnilniku sprejemnega modula.

-  Sesalnik lahko hkrati povežete z do petimi daljinskimi upravljalniki.

Vklop/izklop

Ko ste daljinski upravljalnik povezali s sesalnikom, ga lahko z njim vklopite in izklopite.



- ▶ Vključite samodejni način sesalnika.
- ▶ Za vklop in izklop pritisnite tipko MAN na daljinskem upravljalniku [1-2].

-  Če ste sesalnik vklopili skupaj z akumulatorsko baterijo in ga nato izklopili z daljinskim upravljalnikom, bo povezava trenutno povezane akumulatorske baterije

je z mobilnim sesalnikom prekinjena. Nato lahko znova povežete akumulatorsko baterijo.

-  Vzpostavljena povezava med daljinskim upravljalnikom in sesalnikom ostane delujoča tudi po ročnem izklopu sesalnika.

Zamenjava baterije daljinskega upravljalnika [5]

-  Daljinski upravljalnik se napaja z baterijo tipa CR 2032.
-  Če boste odprli predal za baterijo, priporočamo menjavo tesnila (20 x 1,3 mm).

- ▶ **1** Odprite pokrov predala za baterijo.
- ▶ **2** Zamenjajte baterijo.
- ▶ **3** Zaprite predal za baterijo.

6.3 Akumulatorska baterija

Povezava akumulatorske baterije z mobilnim sesalnikom

- ▶ Vključite samodejni način sesalnika (glejte navodila za uporabo sesalnika).
- ▶ Če je bilo akumulatorsko električno orodje že v uporabi, se prepričajte, da je prikaz kapacitete akumulatorske baterije ugasnjen, tako da bo mogoče vzpostaviti povezavo (v posameznih primerih lahko traja tudi več sekund).

- ▶ Za to enkrat pritisnite tipko za vzpostavitev povezave na mobilnem sesalniku **[2-1]** oz. na daljinskem upravljalniku **[1-1]**.

LED-lučka na sesalniku počasi utripa v modri barvi in sesalnik je za 60 sekund pripravljen za vzpostavitev povezave.

- ▶ Vključite akumulatorsko električno orodje.

Sesalnik se zažene in akumulatorska baterija je z njim povezana do ročnega izklopa.

-  Če boste s sesalnikom povezali drugo akumulatorsko baterijo, boste povezavo s prvo akumulatorsko baterijo prekinili.

Prekinitev povezave med akumulatorsko baterijo in sesalnikom

Za prekinitev povezave med akumulatorsko baterijo in sesalnikom izvedite enega od naslednjih korakov:

- Sesalnik odklopite z napajanja
- Akumulatorsko baterijo postavite na polnilnik
- Sesalnik povežite z drugo akumulatorsko baterijo

7 Vzdrževanje in nega



OPOZORILO

Nevarnost poškodb in električnega udara

- Preden se lotite kakršnih koli vzdrževalnih ali negovalnih del na orodju, iz električnega orodja vedno odstranite akumulatorsko baterijo!
- Kakršna koli vzdrževalna dela in popravila, za katera je treba odpreti ohišje motorja, lahko opravi le pooblaščen servisna delavnica.



Poprodajne storitve in popravila lahko opravi le proizvajalec ali servisna delavnica. Najbližji naslov lahko

poiščete na strani: www.festool.com/service

8 Okolje



Orodja ne mečite med gospodinjske odpadke! Orodje, pribor in embalažo oddajte v okolju prijazno recikliranje. Upoštevajte veljavne državne predpise.

Samo za EU: V skladu z evropsko direktivo o odsluženih električnih in elektronskih napravah in v skladu z državnimi predpisi je treba odsluženo električno orodje zbirati ločeno in ga oddati v postopek okolju prijazne reciklaže.

Informacije REACH: www.festool.com/reach

9 Splošna opozorila

9.1 Informacije o povezavi Bluetooth®

Ko se orodje prek povezave Bluetooth® poveže z aplikacijo Festool Work in je zavarovana povezava avtorizirana, se orodje nato vedno samodejno poveže z aplikacijo Festool Work. Orodje nato v rednih razmikih prek povezave Bluetooth® oddaja podatke o statusu orodja (ID, stanje itd.).

Besedna znamka Bluetooth® in logotipi so registrirane blagovne znamke Bluetooth SIG, Inc., ki jih uporablja podjetje TTS Tooltechnic Systems AG & Co. KG in s tem Festool v skladu z licenco.

9.2 Informacije o varovanju podatkov

Električno orodje vsebuje čip za samodejno shranjevanje podatkov o orodju in delovanju. Shranjeni podatki niso neposredno povezani z osebami.

Podatke je mogoče s posebnimi orodji odčitati brezstično. Podjetje Festool jih

uporablja izključno za diagnostiko napak, izvedbo popravila in garancijskih določb ter za izboljšanje kakovosti oz. nadaljnji razvoj električnega orodja. Shranjeni podatki se brez izrecne privolitve stranke ne uporabljajo za kakršne koli druge namene, ki niso opisani v zgornjih določilih.

10 Odpravljanje napak

Težava	Možni vzroki	Pomoč
Sesalniku je dodeljen daljinski upravljalnik, do katerega nima več dostopa.	Različni lastniki oz. uporabniki sesalnika.	Ponastavitev sprejemnega modula Vklopite samodejni način sesalnika (glejte navodila za uporabo sesalnika) in nato pritisnite tipko za

Težava	Možni vzroki	Pomoč
		<p>vzpostavitev povezave [2-1] za 10 sekund, dokler lučka LED ne bo ugasnila.</p> <p>Vse shranjene naprave v sprejemnem modulu bodo izbrisane.</p>
<p>Sesalnik ne sprejema več nobenih signalov povezanega daljinskega upravljalnika</p>	<p>Parametri za vzpostavitev povezave med daljinskim upravljalnikom in sesalnikom se ne skladajo več.</p>	<p>Ponastavitev daljinskega upravljalnika</p> <p>Pritisnite tipko za vzpostavitev povezave [1-1] in tipko MAN [1-3] na daljinskem upravljalniku za 10 sekund.</p> <p>Ko je bila izvedena ponastavitev, LED-prikazovalnik utripa v vijolični barvi. Da-</p>

Težava	Možni vzroki	Pomoč
		ljinski upravljalnik lahko zdaj ponovno povežete z mobilnim sesalnikom (glejte poglavje 6.2 Daljinski upravljalnik)
Akumulatorska baterija, ki je bila pred tem uspešno povezana, sesalnika ne more več upravljati.	Sesalnik se je vklopil z akumulatorsko baterijo in izklopil z daljinskim upravljalnikom. Signal za izklop daljinskega upravljalnika ima prednost pred pravkar povezano akumulatorsko baterijo, tako da se poveza-va z akumulatorsko baterijo prekine.	Povezava akumulatorske baterije s sesalnikom glejte poglavje 6.3

1 Szimbólumok



Általános veszélyekre vonatkozó figyelmeztetés



Figyelmeztetés az áramütés veszélyére



Olvassa el a használati utasítást, valamint a biztonsági előírásokat!



Ne dobja ki háztartási szemétkébe.



Megjegyzések, ötletek



Használati útmutató

2 Biztonsági előírások



VIGYÁZAT! Olvassa el az összes biztonsági előírást és utasítást. A biztonsági előírások és utasítások betartásának elmulasztása áramütéshez, tűzhez és/vagy súlyos testi sérülésekhez vezethet.

Őrizze meg az összes biztonsági előírást és utasítást a későbbi felhasználóság érdekében.

3 Műszaki adatok

Távvezérlés	CT-F I
Utólag beépíthető vevőmodul	CT-F I/M
Frekvencia	2402 Mhz – 2480 Mhz
Ekvivalens izotrop kisugárzott energia (EIRP)	<10 dBm

4 Rendeltetésszerű használat

A távvezérlő, illetve a **Bluetooth**[®]-os akkuegység akkumulátoros elektromos szerszámhoz csatlakozva automatikusan be és ki tudja kapcsolni a mobil elszívót, ha arra utólag beépíthető vevő-

modult szereltek fel. Az utólag beépíthető vevőmodul valamennyi, vevőre-kesszel ellátott mobil elszívóra felszerelhető (CT 26/36/48).



Nem rendeltetésszerű használat esetén a felelősséget a felhasználó viseli.

5 A készülék elemei

Távvezérlő

- [1-1] Csatlakozási gomb
- [1-2] LED-es kijelző
- [1-3] MAN gomb (manuális bekapcsolás)
- [1-4] A távvezérlő rögzítőpántjainak tartója

- [1-5]** A távvezérlő rögzítőpántjai (Ø 27/Ø 36)

Utólag beépíthető vevőmodul

- [2-1]** Csatlakozási gomb
[2-2] LED-es kijelző

A hivatkozott ábrákat* a használati utasítás elején találja meg.

* Az ábrák eltérhetnek az eredetitől.

6 Üzemeltetés



FIGYELMEZTETÉS!

Sérülésveszély, a mobil elszívó váratlan elindulása

- A mobil elszívóval végzett valamennyi munka előtt ellenőrizze, hogy a mobil elszívóhoz milyen távvezérlő és akkumulátoros elektromos szerszám csatlakozik!

6.1 Utólag beépíthető vevőmodul



VIGYÁZAT!

Sérülésveszély, áramütés veszélye

- ▶ A gépen történő minden munkavégzés előtt a hálózati dugót ki kell húzni az elektromos aljzatból!
- ▶ Az utólag beépíthető vevőmodul beépítését csak erre feljogosított villanyszerelő szakemberek végezhetik.
- ▶ Beépítés után a hatályos előírásoknak megfelelően villamos biztonsági ellenőrzést kell végezni.

- ▶ **2** Vegye ki a blendét a mobil elszívóból.
- ▶ **3** Az elektronikának megfelelő utólag beépíthető vevőmodult illessze be a mobil elszívóba.
- ▶ **4** Húzza meg a vevőmodul alsó és felső imbuszcsavarjait.

LED-es kijelző

A LED-es kijelző **[2-2]** az utólag beépíthető vevőmodul Bluetooth[®]-funkcióját jeleníti meg:



lassan forgó, villogó kék fény

Összeszerelés [4]

- ▶ **1** Távolítsa el a blende alsó és felső imbuszcsavarjait.

készen áll az akkumulátoros elektromos szerszámhoz való ideiglenes kapcsolódásra



gyorsan forgó, villogó kék fény

készen áll a távvezérlőhöz való tartós kapcsolódásra

Mobil eszközhöz való kapcsolódás

Kösse össze az utólag beépíthető vevőegységet a Festool Work alkalmazáson keresztül egy mobil eszközzel (pl. szoftverfrissítéshez).

- Tartsa lenyomva az utólag beépíthető vevőegység **[2-1]** csatlakozási gombját addig, amíg a LED-es kijelzés gyorsan forgó villogásra vált. **[2-2]**

Az utólag beépíthető vevőegység ekkor 60 másodpercig készen áll a csatlakozásra.

- A biztonságos kapcsolat hitelesítéséhez kövesse a Festool Work alkalmazás utasításait.

6.2 Távvezérlés

Összeszerelés

- A távvezérlő a megfelelő rögzítőpánttal **[1-5]** szerelhető fel a szívótömlőre **[3]**.

LED-es kijelző

A távvezérlő LED-es kijelzője a Bluetooth®-funkció mellett a távvezérlő töltési állapotát is kijelzi:



1x villogó kék fény

A csatlakozási gomb **[1-1]** vagy a MAN gomb **[1-3]** meg lett nyomva.



1x villogó magenta fény

A távvezérlő visszaállítása szükséges.



villogó piros fény

A távvezérlő eleme majdnem lemerült és ki kell cserélni.

Mobil eszközhöz való kapcsolódás

Kösse össze a távvezérlőt a Festool Work alkalmazáson keresztül egy mobil eszközzel (pl. szoftverfrissítéshez).

- ▶ A távvezérlő csatlakozási gombját **[1-1]** nyomja addig, amíg a LED-es kijelzőn **[1-2]** villogó kék kijelzést nem lát.

A távvezérlő ekkor 60 másodpercig készen áll a csatlakozásra.

- ▶ A biztonságos kapcsolat hitelesítéséhez kövesse a Festool Work alkalmazás utasításait.

A távvezérlő és a mobil elszívó csatlakoztatása



Ha a szállítási csomagnak a távvezérlő és az utólag beépíthető

vevőegység része, akkor a készülékek közti kapcsolat gyárilag be van állítva és ez a lépés átugorható.

i A távvezérlő más mobil elszívóhoz való csatlakoztatásához a távvezérlőt vissza kell állítani (lásd a Hibaelhárítás című fejezetet).

- ▶ Kapcsolja be a mobil elszívó automata üzemmódját.
- ▶ Nyomja meg a vevőegység csatlakozási gombját **[2-1]** kb. 3 másodpercig, amíg a LED-es kijelzés gyorsan forgó villogásra vált **[2-2]**.

Az utólag beépíthető vevőegység ekkor 60 másodpercig készen áll a csatlakozásra.

▶ Nyomja meg a távvezérlő MAN gombját **[1-3]**.

A távvezérlő az utólag beépíthető vevőmodulban tartósan tárolódik.

i A mobil elszívó egyszerre max. öt távvezérlőhöz csatlakozhat.

Be- és kikapcsolás

A távvezérlő mobil elszívóhoz való csatlakoztatása után a mobil elszívó a távvezérlővel be- és kikapcsolható.

- ▶ Kapcsolja be a mobil elszívó automata üzemmódját.

Magyar

- ▶ A be- vagy kikapcsoláshoz nyomja meg a távvezérlő MAN gombját **[1-2]**.

i Ha a mobil elszívót eredetileg az akku egységgel kapcsolta be, majd a távvezérlővel kapcsolta ki, akkor a csatlakoztatott akku egység elveszti az ideiglenes kapcsolatát a mobil elszívóval. Ekkor az akku egységet újra kell csatlakoztatni.

i A távvezérlő és a mobil elszívó között létesített kapcsolat a mobil elszívó manuális kikapcsolása után is fennmarad.

A távvezérlő elemeinek cseréje [5]

i A távvezérlő CR 2032 típusú elemmel üzemel.

i Az elemrekesz kinyitása után javasolt a tömítés (20x1,3 mm) cseréje.

- ▶ **1** Nyissa ki az elemrekesz zárját.
- ▶ **2** Cserélje ki az elemet.
- ▶ **3** Zárja vissza az elemrekeszt.

6.3 Akkuegység

Az akkuegység és a mobil elszívó csatlakoztatása

- ▶ Kapcsolja be a mobil elszívó automata üzemmódját (lásd a mobil elszívó használati utasítását).
- ▶ Ha az akkumulátoros elektromos szerszám üzemben volt, akkor ellenőrizze, hogy az akkuegység töltésjelzője kialudt-e, és ezáltal a csatlakozás lehetségessé vált-e (egyes esetekben ez több másodpercig is eltarthat).
- ▶ Nyomja meg egyszer a mobil elszívó **[2-1]**vagy a távvezérlő **[1-1]** csatlakoztatásra szolgáló gombját.

A mobil elszívón lévő LED lassan forgó kék színnel villog, és a mobil elszívó 60

másodperc múlva csatlakozásra készen áll.

- ▶ Az akkumulátoros elektromos szerszám bekapcsol.

A mobil elszívó elindul, és az akkuegység a mobil elszívó manuális kikapcsolásáig csatlakozik.

-  Ha a mobil elszívóhoz egy második akkuegység csatlakozik, akkor az első akkuegység leválasztásra kerül.

Az akkuegység leválasztása a mobil elszívóról

Az akkuegység mobil elszívóról való leválasztásához végezze el az alábbi lépéseket:

Magyar

- A mobil elszívót kapcsolja árammentes állapotba
- Helyezze be az akkuegységet a töltőberendezésbe
- Csatlakoztassa a másik akkuegységet a mobil elszívóhoz

7 Karbantartás és ápolás



VIGYÁZAT!

Sérülésveszély, áramütés veszélye

- Minden karbantartás és tisztítás előtt vegye le az akkuegységet az elektromos szerszámról!
- Minden olyan karbantartási és javítási munkát, amely a készülékház felnyitásával jár együtt, csak felhatalmazott vevőszolgálati javítóműhely végezhet el.



Ügyfélszolgálat és javítás

csak a gyártónál vagy szakszervizekben: A legközelebbi címet a következő oldalon

találja meg: www.festool.hu/szerviz

8 Környezetvédelem



A készüléket ne dobja háztartási szemétkébe! Adja le a szerszámot, a tartozékokat és a

csomagolást a környezetvédelmi előírásoknak megfelelő újrahasznosítás céljából. Ügyeljen az érvényes helyi előírások betartására.

Csak az EU tagországokra érvényes: Az elektromos és elektronikus berendezések hulladékairól szóló európai irányelv és annak nemzeti jogi átvétele értelmében a használt elektromos szerszámokat szelektíven kell gyűjteni, és lehetővé kell tenni azok környezetkímélő újrahasznosítását.

Információk a REACH-ről: www.festool.com/reach

9 Általános tudnivalók

9.1 Bluetooth® információk

Amint a készüléket Bluetooth® kapcsolaton keresztül a Festool Work applikációval összekapcsolja, és a biztonságos kapcsolatot hitelesíti, a készülék ettől a pillanattól kezdve automatikusan csatlakozik a Festool Work applikációhoz. A készülék ezután rendszeresen állapotinformációkat (azonosító, üzemállapot stb.) küld a Bluetooth® kapcsolaton keresztül.

A Bluetooth® márkanév és az emblémák a Bluetooth SIG, Inc. bejegyzett védjegyei, és a TTS Tooltechnic

Magyar

Systems AG & Co. KG és így a Festool licenc alapján használja ezeket.

9.2 Adatvédelemre vonatkozó tudnivalók

Az elektromos kéziszerszám egy chipet tartalmaz a gép- és üzem adatok automatikus tárolásához. A tárolt adatok nem tartalmaznak közvetlen személyi információkat.

Az adatok speciális készülékekkel érintés nélkül kiolvashatók, és a Festool azokat kizárólag hibadiagnózisra, javítási és garanciális célokra, valamint minőségjavításra, ill. az elektromos szerszám továbbfejlesztésére használja. Az adatok ezen túlmenő használatára az ügyfél nyomtatékos beleegyezése nélkül nem kerül sor.

10 Hibaelhárítás

Probléma	Lehetséges okok	Megoldás
A mobil elszívó olyan távvezérlőhöz csatlakozik, amelyet már nem ér el.	A mobil elszívó eltérő tulajdonosa, illetve használója.	Állítsa vissza az utólag beszerelhető vevőmodult Kapcsolja be a mobil elszívó automata üzemmódját (lásd a mobil elszívó hasz-

Probléma	Lehetséges okok	Megoldás
		<p>nálati utasítását), majd 10 másodpercig tartsa lenyomva a csatlakozási gombot [2-1], míg a forgó piros színű LED ki nem alszik.</p> <p>Az utólag beszerelhető vevőmodulban tárolt valamennyi eszköz törlésre kerül.</p>
A mobil elszívó nem veszi a csatlakoztatott távvezérlő jeleit	A távvezérlő és a mobil elszívó csatlakozási paramétereit már nem egyeznek meg.	A távvezérlő visszaállítása 10 másodperc hosszan tartsa lenyomva a távvezérlő csatlakozási [1-1] és MAN gombját [1-3] .

Probléma	Lehetséges okok	Megoldás
		A LED-es kijelző magenta színnel villog, ha a visszaállítás sikeres volt. A távvezérlő ekkor újra csatlakoztatható a mobil elszívóhoz (lásd a 6.2Távvezérlő című fejezetet)
Egy korábban sikeresen csatlakoztatott akkuegység már nem tudja a mobil elszívót vezérelni.	A mobil elszívót az akkuegységgel kapcsolták be és a távvezérlővel kapcsolták ki. A távvezérlő kikapcsolási jele elsőbbséget élvez a csatlakoztatott akkuegységgel szemben, így az akkuegység csatlakozása megszakad.	Az akkuegység és a mobil elszívó csatlakoztatása lásd fejezet 6.3

1 Σύμβολα

Προειδοποίηση από γενικό κίνδυνο



Προειδοποίηση για ηλεκτροπληξία



Διαβάστε τις υποδείξεις ασφαλείας στις οδηγίες λειτουργίας!



Μην πετάτε τη συσκευή στα οικιακά απορρίμματα.



Συμβουλή, υπόδειξη



Οδηγίες ενεργειών

2 Υποδείξεις ασφαλείας

Προειδοποίηση! Διαβάστε όλες τις υποδείξεις ασφαλείας και τις οδηγίες. Οι παραλείψεις κατά την τήρηση των υποδείξεων ασφαλείας και των οδηγιών, μπορούν να προκαλέσουν ηλεκτροπληξία, πυρκαγιά και/ή σοβαρούς τραυματισμούς.

Φυλάγετε όλες τις υποδείξεις ασφαλείας και οδηγίες για μελλοντική χρήση.

3 Τεχνικά στοιχεία

Τηλεχειριστήριο	CT-F I
Μονάδα δέκτη αναβάθμισης	CT-F I/M
Συχνότητα	2.402 Mhz - 2.480 Mhz
Ισοδύναμη, ισότροπη ισχύς ακτινοβολίας (EIRP)	< 10 dBm

4 Χρήση σύμφωνα με το σκοπό προορισμού

Το τηλεχειριστήριο καθώς και μια μπαταρία **Bluetooth®** σε συνδυασμό με ένα ηλεκτρικό εργαλείο μπαταρίας μπορούν να ενεργοποιηθούν και να απενεργοποιη-

σουν αυτόματα μια κινητή συσκευή αναρρόφησης, όταν στην κινητή συσκευή αναρρόφησης είναι ενσωματωμένη μια μονάδα δέκτη αναβάθμισης. Η μονάδα δέκτη αναβάθμισης μπορεί να χρησιμοποιηθεί σε όλες τις κινητές συσκευές αναρρόφησης με υποδοχή μονάδας (CT 26/36/48).



Σε περίπτωση μη ενδεδειγμένης χρήσης ευθύνεται ο χρήστης.

5 Στοιχεία εργαλείου**Τηλεχειριστήριο**

- [1-1]** Πλήκτρο σύνδεσης
- [1-2]** Ένδειξη φωτοδιόδου (LED)
- [1-3]** Πλήκτρο MAN (χειροκίνητη ενεργοποίηση)

- [1-4]** Υποδοχή για ιμάντες στερέωσης του τηλεχειριστηρίου
- [1-5]** Ιμάντες στερέωσης τηλεχειριστηρίου (Ø 27/Ø 36)

Μονάδα δέκτη αναβάθμισης

- [2-1]** Πλήκτρο σύνδεσης
- [2-2]** Ένδειξη φωτοδιόδου (LED)

Οι αναφερόμενες εικόνες* βρίσκονται στην αρχή των οδηγιών λειτουργίας.

* Οι εικόνες μπορεί να διαφέρουν από το πρωτότυπο.

6 Λειτουργία



ΠΡΟΣΟΧΗ

Κίνδυνος τραυματισμού, απρόσμενο ξεκίνημα της κινητής συσκευής αναρρόφησης

- Πριν από κάθε εργασία με την κινητή συσκευή αναρρόφησης ελέγξτε, ποιο τηλεχειριστήριο και ποιο ηλεκτρικό εργαλείο μπαταρίας είναι συνδεδεμένο με την κινητή συσκευή αναρρόφησης!

6.1 Μονάδα δέκτη αναβάθμισης



ΠΡΟΕΙΔΟΠΟΙΗΣΗ

Κίνδυνος τραυματισμού, ηλεκτροπληξία

- Πριν από κάθε εργασία στο εργαλείο τραβάτε πάντοτε το φως από την πρίζα του ρεύματος!
- Η τοποθέτηση της μονάδας δέκτη αναβάθμισης επιτρέπεται να πραγματοποιηθεί μόνο από έναν εξουσιοδοτημένο, ειδικευμένο ηλεκτρολόγο.
- Μετά την τοποθέτηση πρέπει να πραγματοποιηθεί ένας έλεγχος ηλεκτρικής ασφαλείας σύμφωνα με τους ισχύοντες κανονισμούς.

Συναρμολόγηση [4]

- **1** Απομακρύνετε τις βίδες κεφαλής κοίλου εξαγώνου (Άλλεν) στο κάλυμμα επάνω και κάτω.
- **2** Αφαιρέστε το κάλυμμα στην κινητή συσκευή αναρρόφησης.
- **3** Συνδέστε τη μονάδα του δέκτη αναβάθμισης σωστά με του ηλεκτρονικό σύστημα στην κινητή συσκευή αναρρόφησης.
- **4** Σφίξτε τις βίδες κεφαλής κοίλου εξαγώνου (Άλλεν) στη μονάδα του δέκτη αναβάθμισης επάνω και κάτω.

Ένδειξη φωτοδιόδου (LED)

Η ένδειξη της φωτοδιόδου (LED) **[2-2]** δείχνει τη λειτουργικότητα

Bluetooth® της μονάδας του δέκτη αναβάθμισης:



αργά περιστρεφόμενο μπλε αναβόσβημα

σε ετοιμότητα για την προσωρινή σύνδεση ενός ηλεκτρικού εργαλείου μπαταρίας



γρήγορα περιστρεφόμενο μπλε αναβόσβημα

σε ετοιμότητα για τη μόνιμη σύνδεση ενός τηλεχειριστηρίου

Σύνδεση μιας κινητής τελικής συσκευής

Συνδέστε τη μονάδα του δέκτη αναβάθμισης μέσω της εφαρμογής Festool Work App με μια κινητή τελική

συσκευή (π.χ. για μια ενημέρωση λογισμικού).

- ▶ Πατήστε το πλήκτρο σύνδεσης στη μονάδα του δέκτη αναβάθμισης **[2-1]**, μέχρι η ένδειξη της φωτοδιόδου (LED) να αναβοσβήνει γρήγορα περιστρεφόμενα **[2-2]**

Η μονάδα του δέκτη αναβάθμισης είναι για 60 δευτερόλεπτα σε ετοιμότητα σύνδεσης.

- ▶ Ακολουθήστε τις υποδείξεις στην εφαρμογή Festool Work App, για να εξουσιοδοτήσετε την ασφαλή σύνδεση.

6.2 Τηλεχειριστήριο

Συναρμολόγηση

- Τοποθετήστε το τηλεχειριστήριο με τον αντίστοιχο ιμάντα στερέωσης [1-5] στον εύκαμπτο σωλήνα αναρρόφησης [3].

Ένδειξη φωτοδιόδου (LED)

Η ένδειξη της φωτοδιόδου (LED) του τηλεχειριστηρίου εκτός από τη λειτουργικότητα Bluetooth® δείχνει και την κατάσταση φόρτισης του τηλεχειριστηρίου:



1 φορά αναβόσβημα μπλε



Καταχωρείται το πάτημα του πλήκτρου σύνδεσης [1-1] ή του πλήκτρου MAN [1-3].

1 φορά αναβόσβημα ματζέντα

Η επαναφορά του τηλεχειριστηρίου πραγματοποιήθηκε.



κόκκινο αναβόσβημα

Η μπαταρία του τηλεχειριστηρίου είναι σχεδόν άδεια και πρέπει να αντικατασταθεί.

Σύνδεση μιας κινητής τελικής συσκευής

Συνδέστε το τηλεχειριστήριο μέσω της εφαρμογής Festool Work App με μια κινητή τελική συσκευή (π.χ. για μια ενημέρωση λογισμικού).

- ▶ Πατήστε το πλήκτρο σύνδεσης στο τηλεχειριστήριο **[1-1]**, μέχρι η ένδειξη της φωτοδιόδου (LED) **[1-2]** να παύεται μπλε.

Το τηλεχειριστήριο είναι για 60 δευτερόλεπτα σε ετοιμότητα σύνδεσης.

- ▶ Ακολουθήστε τις υποδείξεις στην εφαρμογή Festool Work App, για να εξουσιοδοτήσετε την ασφαλή σύνδεση.

Σύνδεση του τηλεχειριστηρίου με την κινητή συσκευή αναρρόφησης

- i** Όταν στα υλικά παράδοσης συμπεριλαμβάνονται το τηλεχειριστήριο και η μονάδα του δέκτη αναβάθμισης, τότε η σύνδεση μεταξύ των συσκευών είναι προ-

ρυθμισμένη και αυτό το βήμα μπορεί να παραλειφθεί.

- i** Για να μπορέσετε να συνδέσετε ένα τηλεχειριστήριο με μια άλλη κινητή συσκευή αναρρόφησης, πρέπει να πραγματοποιηθεί μια επαναφορά του τηλεχειριστηρίου (βλέπε στο κεφάλαιο Άρση βλαβών).

- ▶ Ενεργοποιήστε την αυτόματη λειτουργία της κινητής συσκευής αναρρόφησης.
- ▶ Πατήστε το πλήκτρο σύνδεσης στη μονάδα του δέκτη αναβάθμισης **[2-1]** για περίπου 3 δευτερόλεπτα, μέχρι η ένδειξη της φωτοδιόδου (LED) να ανα-

ελληνικά

Βοσβήνει γρήγορα περιστρεφόμενα **[2-2]**.

Η μονάδα του δέκτη αναβάθμισης είναι για 60 δευτερόλεπτα σε ετοιμότητα σύνδεσης.

► Πατήστε το πλήκτρο MAN **[1-3]** στο τηλεχειριστήριο.

Το τηλεχειριστήριο είναι μόνιμα αποθηκευμένο στη μονάδα του δέκτη αναβάθμισης.

i Η κινητή συσκευή αναρρόφησης μπορεί ταυτόχρονα να συνδεθεί με πέντε το πολύ τηλεχειριστήρια.

Ενεργοποίηση/απενεργοποίηση

Αφού συνδεθεί το τηλεχειριστήριο με την κινητή συσκευή αναρρόφησης, μπορεί να ενεργοποιηθεί και να απενεργοποιηθεί η

κινητή συσκευή αναρρόφησης με το τηλεχειριστήριο.

- Ενεργοποιήστε την αυτόματη λειτουργία της κινητής συσκευής αναρρόφησης.
- Για την ενεργοποίηση/απενεργοποίηση πατήστε το πλήκτρο MAN στο τηλεχειριστήριο **[1-2]**.

i Όταν η κινητή συσκευή αναρρόφησης ενεργοποιήθηκε για πρώτη φορά με την μπαταρία και απενεργοποιηθεί με το τηλεχειριστήριο, τότε μια συνδεδεμένη μπαταρία χάνει την προσωρινή της σύνδεση με την κινητή συσκευή αναρρόφησης. Στη συνέχεια μπορεί να συνδεθεί η μπαταρία εκ νέου.

- i** Μια αποκατεστημένη σύνδεση ανάμεσα σε ένα τηλεχειριστήριο και στην κινητή συσκευή αναρρόφησης παραμένει ακόμη και μετά τη χειροκίνητη απενεργοποίηση της κινητής συσκευής αναρρόφησης.

Αλλαγή της μπαταρίας του τηλεχειριστηρίου [5]

- i** Το τηλεχειριστήριο λειτουργεί με μια μπαταρία του τύπου CR 2032.
- i** Όταν ανοίξει η θήκη της μπαταρίας, συνιστάται η αντικατάσταση της στεγανοποίησης (20x1,3 mm).

- ▶ **1** Ανοίξτε το κλείστρο της θήκης της μπαταρίας.
- ▶ **2** Αντικαταστήστε την μπαταρία.
- ▶ **3** Κλείστε τη θήκη της μπαταρίας.

6.3 Μπαταρία

Σύνδεση της μπαταρίας με την κινητή συσκευή αναρρόφησης

- ▶ Ενεργοποιήστε την αυτόματη λειτουργία της κινητής συσκευής αναρρόφησης (βλέπε στις Οδηγίες λειτουργίας κινητής συσκευής αναρρόφησης).
- ▶ Όταν το ηλεκτρικό εργαλείο μπαταρίας ήταν ήδη σε λειτουργία, βεβαιωθείτε, ότι η ένδειξη χωρητικότητας της μπαταρίας είναι σβηστή, για να καταστεί δυνατή η σύνδεση (μπορεί σε ορισμέ-

ελληνικά

νες περιπτώσεις να διαρκέσει περισσότερο δευτερόλεπτα).

- ▶ Πατήστε το πλήκτρο σύνδεσης στην κινητή συσκευή αναρρόφησης **[2-1]** ή στο τηλεχειριστήριο **[1-1]** μία φορά.

Η φωτοдиодος (LED) στην κινητή συσκευή αναρρόφησης αναβοσβήνει αργά περιστρεφόμενα μπλε και η κινητή συσκευή αναρρόφησης είναι για 60 δευτερόλεπτα σε ετοιμότητα σύνδεσης.

- ▶ Ενεργοποιήστε το ηλεκτρικό εργαλείο μπαταρίας.

Η κινητή συσκευή αναρρόφησης λειτουργεί και η μπαταρία είναι συνδεδεμένη μέχρι τη χειροκίνητη απενεργοποίηση της κινητής συσκευής αναρρόφησης.

 Όταν μια δεύτερη μπαταρία συνδεθεί με την κινητή συσκευή

αναρρόφησης, διακόπτεται η σύνδεση της πρώτης μπαταρίας.

Αποσύνδεση της μπαταρίας από την κινητή συσκευή αναρρόφησης

Για τη διακοπή της σύνδεσης της μπαταρίας και της κινητής συσκευής αναρρόφησης, εκτελέστε ένα από τα ακόλουθα βήματα:

- Θέστε την κινητή συσκευή αναρρόφησης εκτός ρεύματος
- Τοποθετήστε την μπαταρία πάνω στον φορτιστή
- Συνδέστε την άλλη μπαταρία με την κινητή συσκευή αναρρόφησης

7 Συντήρηση και φροντίδα



ΠΡΟΕΙΔΟΠΟΙΗΣΗ

Κίνδυνος τραυματισμού, ηλεκτροπληξία

- Πριν από κάθε εργασία συντήρησης και φροντίδας απομακρύνετε πάντοτε την μπαταρία από το ηλεκτρικό εργαλείο!
- Όλες οι εργασίες συντήρησης και επισκευής, που απαιτούν το άνοιγμα του κελύφους του κινητήρα, επιτρέπεται να πραγματοποιούνται μόνο από ένα εξουσιοδοτημένο συνεργείο σέρβις πελατών.



Σέρβις πελατών και επισκευή μόνο από τον κατασκευαστή ή τα εξουσιοδοτημένα συνεργεία σέρβις.

Πλησιέστερη διεύθυνση κά-

τω από: www.hellenictool.gr/service.php

8 Περιβάλλον



Μην πετάτε τη συσκευή στα οικιακά απορρίμματα! Παραδώστε τα εργαλεία, τα εξαρτήματα και

τις συσκευασίες σε μια φιλική προς το περιβάλλον ανακύκλωση. Προσέξτε τους ισχύοντες εθνικούς κανονισμούς.

Μόνο ΕΕ: Σύμφωνα με την Ευρωπαϊκή Οδηγία περί παλιών ηλεκτρικών και ηλεκτρονικών συσκευών και την εφαρμο-

γή της στο εθνικό δίκαιο πρέπει τα μεταχειρισμένα ηλεκτρικά εργαλεία να συλλέγονται ξεχωριστά και να προωθούνται σε μια φιλική προς το περιβάλλον ανακύκλωση.

Πληροφορίες για το REACH:

www.festool.com/reach

9 Γενικές υποδείξεις

9.1 Πληροφορίες για τη λειτουργία Bluetooth®

Μόλις το εργαλείο συνδεθεί μέσω Bluetooth® με την εφαρμογή Festool Work App και η ασφαλής σύνδεση εξουσιοδοτηθεί, από αυτή τη χρονική στιγμή και μετά το εργαλείο θα συνδέεται αυτόματα με την εφαρμογή Festool Work App. Το εργαλείο στέλνει

μετά τακτικά πληροφορίες κατάστασης (ID, κατάσταση λειτουργίας κτλ.) μέσω Bluetooth®.

Το λεκτικό σήμα Bluetooth® και τα λογότυπα είναι καταχωρημένες μάρκες της Bluetooth SIG, Inc. και χρησιμοποιούνται από την TTS Tooltechnic Systems AG & Co. KG και συνεπώς από τη Festool κατόπιν άδειας.

9.2 Πληροφορίες σχετικά με την προστασία των προσωπικών δεδομένων

Το ηλεκτρικό εργαλείο περιέχει ένα τσιπ για την αυτόματη αποθήκευση δεδομένων του εργαλείου και δεδομένων λειτουργίας. Τα αποθηκευμένα δεδομένα δεν περιλαμβάνουν απευθείας προσωπικές αναφορές.

Τα δεδομένα μπορούν να διαβαστούν χωρίς επαφή με ειδικές συσκευές και χρησιμοποιούνται από τη Festool αποκλειστικά για τη διάγνωση σφαλμάτων, τη διεκπεραίωση των επισκευών και της εγύψης καθώς και για την βελτίωση της

ποιότητας ή την περαιτέρω εξέλιξη του ηλεκτρικού εργαλείου. Οποιαδήποτε περαιτέρω χρήση των δεδομένων - χωρίς την κατηγορηματική συγκατάθεση του πελάτη - δεν πραγματοποιείται.

10 Άρση βλαβών

Πρόβλημα	Πιθανές αιτίες	Αντιμετώπιση
Στη κινητή συσκευή αναρρόφησης είναι καταμερισμένο ένα τηλεχειριστήριο, πάνω στο οποίο δεν υπάρχει πλέον καμία πρόσβαση.	Διαφορετικοί ιδιοκτήτες ή χρήστες της κινητής συσκευής αναρρόφησης.	Επαναφορά της μονάδας του δέκτη αναβάθμισης Ενεργοποιήστε την αυτόματη λειτουργία της κινητής συσκευής αναρρόφησης (βλέπε στις Οδηγίες λειτουργίας κινητής συσκευής αναρρόφησης) και στη συνέχεια κρατήστε πατημένο το

Πρόβλημα	Πιθανές αιτίες	Αντιμετώπιση
		<p>πλήκτρο σύνδεσης [2-1] για 10 δευτερόλεπτα, μέχρι να σβήσει η περιστρεφόμενη φωτοδίοδος (LED).</p> <p>Όλες οι αποθηκευμένες συσκευές στη μονάδα του δέκτη αναβάθμισης διαγράφονται.</p>
<p>Η κινητή συσκευή αναρρόφησης δε λαμβάνει κανένα σήμα ενός συνδεδεμένου τηλεχειριστηρίου</p>	<p>Οι παράμετροι σύνδεσης του τηλεχειριστηρίου και της κινητής συσκευής αναρρόφησης δεν ταιριάζουν πλέον.</p>	<p>Επαναφορά του τηλεχειριστηρίου</p> <p>Κρατήστε πατημένο το πλήκτρο σύνδεσης [1-1] και το πλήκτρο MAN [1-3] στο τηλεχειριστήριο για 10 δευτερόλεπτα.</p>

Πρόβλημα	Πιθανές αιτίες	Αντιμετώπιση
		<p>Η ένδειξη της φωτοδιόδου (LED) αναβοσβήνει σε ματξέντα, όταν ολοκληρωθεί η επαναφορά. Το τηλεχειριστήριο μπορεί να συνδεθεί εκ νέου με την κινητή συσκευή αναρρόφησης (βλέπε στο κεφάλαιο 6.2 Τηλεχειριστήριο)</p>
<p>Μια προηγουμένως επιτυχώς συνδεδεμένη μπαταρία δεν μπορεί να ελέγξει πλέον την κινητή συσκευή αναρρόφησης.</p>	<p>Η κινητή συσκευή αναρρόφησης ενεργοποιήθηκε με την μπαταρία και απενεργοποιήθηκε με το τηλεχειριστήριο. Το σήμα απενεργοποίησης του τηλεχειριστηρίου έχει προτεραιότητα από την τρέχουσα συνδεδε-</p>	<p>Σύνδεση της μπαταρίας με την κινητή συσκευή αναρρόφησης βλέπε στο κεφάλαιο 6.3</p>

Πρόβλημα	Πιθανές αιτίες	Αντιμετώπιση
	μένη μπαταρία, έτσι ώστε η σύνδεση της μπαταρίας καταργείται.	

1 **Symbols**

Varovanie pred všeobecným nebezpečenstvom



Varovanie pred zásahom elektrickým prúdom



Prečítajte si návod na obsluhu, bezpečnostné upozornenia!



Nevyhadzujte do domového odpadu.



Tip, upozornenie



Inštrukcie

2 **Bezpečnostné upozornenia**

VAROVANIE! Prečítajte si všetky bezpečnostné upozornenia a pokyny. Nedodržanie bezpečnostných upozornení a pokynov môže zapríčiniť úraz elektrickým prúdom, požiar a/alebo ťažké zranenia.

Odložte si všetky bezpečnostné upozornenia a pokyny, aby ste ich mohli aj v budúcnosti použiť.

3 Technické parametre

Dialkové ovládanie	CT-F I
Prijímací modul do- vybavenia	CT-F I/M
Frekvencia	2402 Mhz – 2480 Mhz
Ekvivalentný izo- tropný výkon žiarenia (EIRP)	< 10 dBm

4 Používanie v súlade s určením

Dialkovým ovládaním je tak ako pomocou akumulátora **Bluetooth®** v kombinácii s akumulátorovým elektrickým náradím možné automaticky zapnúť a vypnúť mobilný vysávač, keď je na mobil-

nom vysávači namontovaný prijímací modul dovybavenia. Prijímací modul dovybavenia je možné použiť na všetkých mobilných vysávačoch s modulovou komorou (CT 26/36/48).



Za používanie, ktoré nie je v súlade s určením, ručí používateľ.

5 Prvky zariadenia

Dialkové ovládanie

- [1-1] Tlačidlo na spojenie
- [1-2] LED displej
- [1-3] Tlačidlo MAN (manuálne zapnutie)
- [1-4] Uchytenie upevňovacích pásov dialkového ovládania

[1-5] Upevňovacie pásy diaľkového ovládania (Ø 27/Ø 36)

Prijímací modul dovybavenia

[2-1] Tlačidlo na spojenie

[2-2] LED displej

Uvedené obrázky* sa nachádzajú na začiatku návodu na obsluhu.

* Obrázky sa môžu líšiť od originálu.

6 Prevádzka



POZOR

Nebezpečenstvo poranenia, neočakávané spustenie mobilného vysávača

- Pred akýmkoľvek prácou s mobilným vysávačom skontrolujte, ktoré diaľkové ovládanie a ktoré elektrické náradie je pripojené k mobilnému vysávaču!

6.1 Prijímací modul dovybavenia



VAROVANIE

Nebezpečenstvo poranenia, úraz elektrickým prúdom

- Pred všetkými prácami na zariadení vždy vytiahnite zástrčku zo zásuvky!
- Montáž prijímacieho modulu dovybavenia môže vykonávať len autorizovaný elektrikár.
- Po montáži vykonajte elektrickú bezpečnostnú kontrolu podľa príslušných platných predpisov.

Montáž [4]

- ❶ Odstráňte skrutky s vnútorným šesťhranom na kryte hore a dole.
- ❷ Odnímate kryt mobilného vysávača.

- ❸ Prijímací modul dovybavenia pripojte k elektronike na mobilnom vysávači.
- ❹ Uťahnite skrutky s vnútorným šesťhranom na prijímacom module dovybavenia hore a dole.

LED displej

LED displej [2-2] zobrazuje funkciu Bluetooth® prijímacieho modulu dovybavenia:



pomaly rotujúce blikanie namodro

pripravené na dočasné pripojenie akumulátorového elektrického náradia



rýchle rotujúce blikanie namodro

pripravené na trvalé pripojenie diaľkového ovládania

Zapojenie mobilného koncového zariadenia

Pripojte prijímací modul dovybavenia pomocou aplikácie Festool Work na mobilné koncové zariadenie (napr. kvôli aktualizácii softvéru).

- Držte stlačené tlačidlo na spojenie na prijímacom module dovybavenia **[2-1]**, kým LED displej nezačne rýchlo rotujúco blikáť . **[2-2]**

Prijímací modul dovybavenia je na 60 sekúnd pripravený na pripojenie.

- Aby ste autorizovali zabezpečené spojenie, postupujte podľa pokynov v aplikácii Festool Work.

6.2 Diaľkové ovládanie

Montáž

- Diaľkové ovládanie umiestnite pomocou upevňovacieho pásu **[1-5]** na saciu hadicu **[3]**.

LED displej

LED displej diaľkového ovládania zobrazuje okrem funkcie Bluetooth® stav nabitia diaľkového ovládania:



1× zablíkание namodro

Zaregistrované stlačenie tlačidla na spojenie **[1-1]** alebo tlačidla MAN **[1-3]**.



1x purpurové bliknutie

Bol vykonaný reset diaľkového ovládania.



blíkание načerveno

Batéria diaľkového ovládania je takmer vybitá a je potrebné ju vymeniť.

Zapojenie mobilného koncového zariadenia

Pripojte diaľkové ovládanie pomocou aplikácie Festool Work na mobilné koncové zariadenie (napr. kvôli aktualizácii softvéru).

- ▶ Držte stlačené tlačidlo na spojenie na diaľkovom ovládaní **[1-1]**, kým nezačne LED indikácia **[1-2]** pulzovať namodro.

Diaľkové ovládanie je na 60 sekúnd pripravené na pripojenie.

- ▶ Aby ste autorizovali zabezpečené spojenie, postupujte podľa pokynov v aplikácii Festool Work.

Spojenie diaľkového ovládania s mobilným vysávačom



Keď je súčasťou dodávky aj diaľkové ovládanie a prijímací modul dovybavenia, je spojenie medzi prístrojmi prednastavené a tento krok môžete preskočiť.

i Na prepojenie diaľkového ovládania s iným mobilným vysávačom je potrebné vykonať reset diaľkového ovládania (pozri kapitolu Odstraňovanie chýb).

- ▶ Aktivujte režim automatiky mobilného vysávača.
- ▶ Stlačte tlačidlo na spojenie na prijímacom module dovybavenia **[2-1]** na cca 3 sekundy, kým LED indikácia nezačne rýchlo rotujúco blikat **[2-2]**.

Prijímací modul dovybavenia je na 60 sekúnd pripravený na pripojenie.

- ▶ Stlačte tlačidlo MAN **[1-3]** na diaľkovom ovládaní.

Diaľkové ovládanie je trvale uložené v prijímacom module dovybavenia.

i Mobilný vysávač je možné spojiť až s piatimi diaľkovými ovládania naraz.

Zapínanie/vypínanie

Po spojení diaľkového ovládania s mobilným vysávačom je možné zapínať a vypínať mobilný vysávač prostredníctvom diaľkového ovládania.

- ▶ Aktivujte režim automatiky mobilného vysávača.
- ▶ Na zapnutie/vypnutie stlačte tlačidlo MAN na diaľkovom ovládaní **[1-2]**.

i Ak bol mobilný vysávač na začiatku zapnutý prostredníctvom akumulátora a vypnutý diaľkovým ovládaním, stráca pripojený

akumulátor svoje dočasné spojenie s mobilným vysávačom. Následne sa akumulátor pripojí znovu.

- i** Spojenie vytvorené medzi diaľkovým ovládaním a mobilným vysávačom zostane vytvorené aj po manuálnom vypnutí mobilného vysávača.

Výmena batérie diaľkového ovládania [5]

- i** Diaľkové ovládanie sa prevádzkuje s batériou typu CR 2032.

- i** Keď sa otvorí priečinok batérie, odporúčame vymeniť tesnenie (20 x 1,3 mm).

- ▶ **1** Otvorte uzáver priečinku batérie.
- ▶ **2** Vymeňte batériu.
- ▶ **3** Zatvorte priečinok batérie.

6.3 Akumulátor

Spojenie akumulátora s mobilným vysávačom

- ▶ Aktivujte režim automatiky mobilného vysávača (pozri návod na obsluhu mobilného vysávača).
- ▶ Ak už bolo akumulátorové elektrické náradie v prevádzke, uistite sa, či indikátor kapacity akumulátora zhasol, aby bolo spojenie možné (v ojedine-

lých prípadoch to môže trvať niekoľko sekúnd).

- Jedenkrát stlačte spájacie tlačidlo na mobilnom vysávači **[2-1]** alebo na diaľkovom ovládaní **[1-1]**.

LED na mobilnom vysávači pomaly bliká rotujúco namodro a mobilný vysávač je na 60 sekúnd pripravený na pripojenie.

- Zapnite akumulátorové elektrické náradie.

Mobilný vysávač beží a akumulátor je pripojený až do manuálneho vypnutia mobilného vysávača.

- i** Ak sa s mobilným vysávačom spojí druhý akumulátor, spojenie s prvým akumulátorom sa preruší.

Odpojenie akumulátora od mobilného vysávača

Na odpojenie akumulátora a mobilného vysávača vykonajte nasledujúce kroky:

- Odpojte mobilný vysávač od napájania
- Vložte akumulátor do nabíjačky
- Spojte akumulátor s iným mobilným vysávačom

7 Údržba a starostlivosť



VAROVANIE

Nebezpečenstvo poranenia, úraz elektrickým prúdom

- Pred všetkými údržbovými prácami a prácami spojenými so starostlivosťou o náradie vždy vyberte akumulátor z elektrického náradia!
- Akékoľvek údržby a opravy, ktoré si vyžadujú otvorenie krytu motora, smie vykonávať iba autorizovaný zákaznícky servis.



Zákaznícky servis a opravy
len od výrobcu alebo servisných dielní. Adresa najbliž-

šieho servisu na: www.festool.sk/service

8 Životné prostredie



Náradie nevyhadzujte do domáceho odpadu! Náradie, príslušenstvo a obaly sa odovzdajte na ekologickú recykláciu. Dodržiavajte platné národné predpisy.

Len EÚ: Podľa európskej smernice o odpade z elektrických a elektronických zariadení a jej transpozícii do národného práva sa musí odpad z elektrických zariadení zbierať separovane a odovzdať na recykláciu.

Informácie o REACH: www.festool.com/reach

9 Všeobecné upozornenia

9.1 Informácie o Bluetooth®

Keď je náradie cez Bluetooth® spojené s aplikáciou Festool Work a zabezpečené spojenie bolo autorizované, od tohto okamihu sa už náradie spojí s aplikáciou Festool Work automaticky. Náradie potom pravidelne vysiela informácie o stave (ID, prevádzkový stav atď.) cez Bluetooth®.

Značka Bluetooth® a logá sú registrované značky spoločnosti Bluetooth SIG, Inc. a v rámci licencie ich používa spoločnosť TTS Tooltechnic Systems AG & Co. KG, a teda Festool.

9.2 Informácie o ochrane údajov

Elektrické náradie má čip na automatické ukladanie údajov o náradí a prevádzkových údajov. Uložené údaje neobsahujú priame osobné údaje.

Údaje sa dajú prečítať bezkontaktné špeciálnymi zariadeniami a firma Festool ich použije výlučne na diagnostiku chýb, vybavenie opráv a záruk, ako aj na zlepšenie kvality, príp. ďalší vývoj elektrického náradia. Údaje sa nebudú používať na iné účely bez výslovného súhlasu zákazníka.

10 Odstraňovanie porúch

Problém	Možné príčiny	Náprava
<p>Mobilnému vysávaču je pridelené diaľkové ovládanie, na ktoré už nie je možný prístup.</p>	<p>Rôzni majitelia, resp. používatelia mobilného vysávača.</p>	<p>Reset prijímacieho modulu dovybavenia</p> <p>Aktivujte režim automatiky mobilného vysávača (pozri návod na obsluhu mobilného vysávača) a následne 10 sekúnd držte stlačené tlačidlo na spojenie [2-1], kým rotujúca LED nezhasne.</p> <p>Všetky uložené zariadenia v prijímacom module dovybavenia sa vymažú.</p>
<p>Mobilný vysávač neprijíma signály</p>	<p>Spájacie parametre diaľkového ovládania a mobilného</p>	<p>Reset diaľkového ovládania</p>

Problém	Možné príčiny	Náprava
pripojeného diaľkového ovládania	vysávača sa prestali zhodovať.	10 sekúnd podržte spájacie tlačidlo [1-1] a tlačidlo MAN [1-3] na diaľkovom ovládaní. Po vykonaní resetu bliká LED purpurovo. Diaľkové ovládanie je možné znovu spojiť s mobilným vysávačom (pozri kapitolu 6.2 Diaľkové ovládanie)
Predtým úspešne pripojený akumulátor už nie je možné ovládať pomocou mobilného vysávača.	Mobilný vysávač bol zapnutý pomocou akumulátora a vypnutý diaľkovým ovládaním. Signál vypnutia diaľkovým ovládaním má prednosť pred práve pripojeným akumulátorom, takže sa	Spojenie akumulátora s mobilným vysávačom pozri kapitolu 6.3

Problém	Možné príčiny	Náprava
	spojenie s akumulátorom zrušilo.	

1 Simboluri

Avertisment privind un pericol general



Avertisment privind electrocutarea



Citiți instrucțiunile privind siguranța din cadrul manualului de utilizare!



Nu eliminați aparatul împreună cu deșeurile menajere.



Recomandare, observație



Instrucțiuni de manipulare

2 Instrucțiuni privind siguranța

AVERTISMENT! Citiți toate instrucțiunile privind siguranța și indicațiile. Nerespectarea instrucțiunilor privind siguranța și indicațiilor se poate solda cu electrocutări, incendii și/sau răniri grave.

Păstrați toate instrucțiunile privind siguranța și instrucțiunile în vederea consultării ulterioare.

3 Date tehnice

Sistem de comandă de la distanță	CT-F I
Modul de recepție post-echipare	CT-F I/M
Frecvența	2402 Mhz – 2480 Mhz
Putere de radiație izotropă echivalentă (EIRP)	< 10 dBm

4 Utilizarea conform destinației

Sistemul de comandă de la distanță, precum și un acumulator **Bluetooth®** în combinație cu o sculă electrică cu acumulator pot porni și opri automat un as-

pirator mobil dacă la aspiratorul mobil este montat un modul de recepție post-echipare. Modulul de recepție post-echipare poate fi utilizat la toate aspira-toarele mobile cu locaș pentru module (CT 26/36/48).



Utilizatorul este singurul răspunzător în cazul utilizării ne-conforme cu destinația.

5 Elementele aparatului**Sistemul de comandă de la distanță**

- [1-1]** Tastă de conectare
- [1-2]** Afișaj cu LED-uri
- [1-3]** Tastă MAN (pornire manuală)

- [1-4]** Adaptor pentru benzile de fixare a sistemului de comandă de la distanță
- [1-5]** Benzi de fixare a sistemului de comandă de la distanță (Ø 27/Ø 36)

Modul de recepție post-echipare

- [2-1]** Tastă de conectare
- [2-2]** Afișaj cu LED-uri

Imaginile indicate* se află la începutul instrucțiunilor de funcționare.

* Imaginile pot diferi față de original.

6 Funcționare



PRECAUȚIE

Pericol de accidentare în cazul pornirii bruște a aspiratorului mobil

- Înainte de a utiliza aspiratorul mobil, verificați care sistem de comandă de la distanță și care sculă electrică cu acumulator este conectat(ă) cu aspiratorul mobil!

6.1 Modulul de recepție post-echipare



AVERTISMENT

Pericol de rănire și de electrocutare

- ▶ Înainte de efectuarea de lucrări la mașină, scoateți întotdeauna fișa din priză!
- ▶ Montarea modulului de recepție post-echipare este permisă numai dacă este realizată de un electrician calificat autorizat.
- ▶ După montare, efectuați o verificare electrică de siguranță conform regulamentelor în vigoare.

Montarea [4]

- ▶ **1** Scoateți șuruburile cu cap hexagonal înecat din părțile superioară și inferioară ale măștii.
- ▶ **2** Demontați masca de la aspiratorul mobil.
- ▶ **3** Cuplați corespunzător modulul de recepție post-echipare cu blocul electronic de la aspiratorul mobil.
- ▶ **4** Strângeți ferm șuruburile cu cap hexagonal înecat din părțile superioară și inferioară ale modulului de recepție post-echipare.

Afișajul cu LED-uri

Afișajul cu LED-uri **[2-2]** indică funcționalitatea Bluetooth® a modulului de recepție post-echipare:



aprire intermitentă în albastru cu rotație lentă

Pregătit pentru conectarea temporară a unei scule electrice cu acumulator



Aprindere intermitentă în albastru cu rotație rapidă

pregătit pentru conectarea permanentă a unui sistem de comandă de la distanță

Conectarea unui dispozitiv mobil

Conectați modul de recepție post-echipare prin Festool Work App la un dispozitiv mobil (de exemplu, pentru actualizarea software-ului).

- ▶ Apăsăți tasta de conectare de la modulul de recepție post-echipare **[2-1]** până când afișajul cu LED-uri se aprinde intermitent cu rotație rapidă **[2-2]**

Modulul de recepție post-echipare este pregătit pentru conectare timp de 60 de secunde.

- ▶ Urmați instrucțiunile din cadrul aplicației Festool Work pentru a autoriza conexiunea securizată.

6.2 Sistem de comandă de la distanță

Montarea

- Atașați sistemul de comandă de la distanță cu banda de fixare corespunzătoare [1-5] la furtunul de aspirare [3].

Afișajul cu LED-uri

Pe lângă funcția Bluetooth®, afișajul cu LED-uri de la sistemul de comandă de la distanță prezintă starea de încărcare a acestuia:



1 aprindere intermitentă în albastru



Aționarea tastei de conectare [1-1] sau a tastei MAN [1-3] înregistrată.

1 aprindere intermitentă în magenta

Resetarea sistemului de comandă de la distanță a fost realizată cu succes.



Aprindere intermitentă în roșu

Bateria de la sistemul de comandă de la distanță este aproape descărcată și trebuie să fie înlocuită.

Conectarea unui dispozitiv mobil

Conectați sistemul de comandă de la distanță prin intermediul Festool Work

App la un dispozitiv mobil (de exemplu, pentru actualizarea software-ului).

- ▶ Apăsați tasta de conectare de la sistemul de comandă de la distanță **[1-1]** până când afișajul cu LED-uri **[1-2]** se aprinde intermitent în albastru.

Sistemul de comandă de la distanță este pregătit pentru conectare timp de 60 de secunde.

- ▶ Urmați instrucțiunile din cadrul aplicației Festool Work pentru a autoriza conexiunea securizată.

Conectarea sistemului de comandă de la distanță cu aspiratorul mobil

-  Dacă în pachetul de livrare este inclus sistemul de comandă de

la distanță și modulul de recepție post-echipare, conexiunea dintre aparate este prestată și această etapă poate fi omisă.

-  Pentru a putea conecta un sistem de comandă de la distanță cu un alt aspirator mobil, trebuie efectuată o resetare a sistemului de comandă de la distanță (consultați capitolul Remedierea defecțiunilor).

- ▶ Activați modul automat al aspiratorului mobil.
- ▶ Apăsați și mențineți apăsată tasta de conectare de la modulul de recepție post-echipare **[2-1]** timp de aproximativ 3 secunde până când afișajul

Română

cu LED-uri se aprinde intermitent cu rotație rapidă **[2-2]**.

Modulul de recepție post-echipare este pregătit pentru conectare timp de 60 de secunde.

► Apăsați tasta MAN **[1-3]** de la sistemul de comandă de la distanță.

Sistemul de comandă de la distanță este salvat permanent în modulul de recepție post-echipare.

 Aspiratorul mobil poate fi conectat simultan cu până la cinci sisteme de comandă de la distanță.

Pornirea/Oprirea

După ce sistemul de comandă de la distanță a fost conectat cu aspiratorul mobil, acesta din urmă poate fi pornit și

oprit cu sistemul de comandă de la distanță.



- Activați modul automat al aspiratorului mobil.
- Pentru pornire/oprire, apăsați tasta MAN de la sistemul de comandă de la distanță **[1-2]**.

 Dacă aspiratorul mobil a fost pornit inițial cu acumulatorul și este oprit de la sistemul de comandă de la distanță, legătura temporară dintre acumulator și aspiratorul mobil este pierdută. Ulterior, acumulatorul poate fi reconectat.

 O legătură stabilită între un sistem de comandă de la distanță și

aspiratorul mobil se păstrează permanent și după oprirea manuală a aspiratorului mobil.

Înlocuirea bateriei sistemului de comandă de la distanță [5]

-  Sistemul de comandă de la distanță este acționat cu o baterie de tip CR 2032.
-  În cazul deschiderii compartimentului bateriei, este recomandată înlocuirea garniturii (20 x 1,3 mm).
- ▶ **1** Deschideți închizătorul compartimentului bateriei.
- ▶ **2** Înlocuiți bateria.

- ▶ **3** Închideți compartimentul bateriei.

6.3 Acumulatorul

Conectarea acumulatorului la aspiratorul mobil

- ▶ Activați modul automat al aspiratorului mobil (consultați manualul de utilizare al aspiratorului mobil).
- ▶ Dacă scula electrică cu acumulator a fost pusă deja în funcțiune, asigurați-vă că indicatorul de capacitate al acumulatorului este stins, pentru ca stabilirea legăturii să fie posibilă (în anumite cazuri, poate dura mai multe secunde).
- ▶ Apăsăți o dată tasta de conectare de la aspiratorul mobil **[2-1]** sau de la

sistemul de comandă de la distanță
[1-1].

LED-ul de la aspiratorul mobil se aprinde intermitent în albastru cu rotație lentă și aspiratorul mobil este pregătit pentru conectare timp de 60 de secunde.

► Porniți sula electrică cu acumulator.

Aspiratorul mobil pornește și acumulatorul este conectat până la oprirea manuală a aspiratorului mobil.

 Dacă se conectează un al doilea acumulator cu aspiratorul mobil, se întrerupe legătura cu primul acumulator.

Separarea dintre acumulator și aspiratorul mobil

Pentru a întrerupe legătura dintre acumulator și aspiratorul mobil, parcurgeți una dintre următoarele etape:

- Întrerupeți alimentarea electrică a aspiratorului mobil
- Amplasați acumulatorul pe încărcător
- Conectați celălalt acumulator la aspiratorul mobil

7 Avertisment și întreținere



AVERTISMENT

Pericol de rănire, electrocutare

- Înainte de efectuarea tuturor lucrărilor de întreținere și îngrijire, scoateți întotdeauna acumulatorul din scula electrică!
- Toate lucrările de întreținere și reparațiile care necesită deschiderea carcasei motorului trebuie efectuate numai într-un atelier autorizat al serviciului de asistență pentru clienți.



Serviciile de asistență pentru clienți și reparațiile pot fi asigurate numai de producător sau de atelierelor de service autorizate. Pentru

cel mai apropiat sediu, accesați:
www.festool.ro/service

8 Mediul înconjurător



Nu eliminați aparatul împreună cu deșeurile menajere!

Aparatele, accesoriile și ambalajele trebuie să fie eliminate ecologic pentru a putea fi reciclate. Respectați dispozițiile naționale aflate în vigoare.

Numai pentru UE: Conform directivei europene privind aparatele electrice și electronice uzate și transpunerea în le-

gistația națională, sculele electrice trebuie să fie colectate separat și depuse la centre de reciclare în conformitate cu normele de mediu.

Informații de REACH: www.festool.com/reach

9 Indicații generale

9.1 Informații prin intermediul Bluetooth®

Imediat ce aparatul este conectat prin Bluetooth® cu Festool Work App și după ce conexiunea securizată a fost autorizată, aparatul se conectează automat cu Festool Work App. Aparatul transmite cu regularitate prin Bluetooth® informații cu privire la stare (ID, stare de funcționare etc.).

Marca verbală Bluetooth® și siglele reprezintă mărci înregistrate ale Bluetooth SIG, Inc. și sunt utilizate de către TTS Tooltechnic Systems AG & Co. KG și, în consecință, și de Festool, sub licență.

9.2 Informații privind protecția datelor

Scula electrică conține un cip pentru salvarea automată a datelor mașinii și a datelor de lucru. Datele salvate nu conțin referiri directe la utilizator.

Datele pot fi exportate fără contact cu aparate speciale și sunt utilizate de Festool exclusiv pentru diagnoza pe baza erorilor, derularea reparațiilor și garanției, precum și pentru îmbunătățirea calității, respectiv perfecționarea sculei

electrice. Fără aprobarea explicită a clientului, datele nu vor fi utilizate în afara acestui cadru.

10 Remedierea defecțiunilor

Problemă	Cauzele posibile	Mijloace de remediere
<p>La aspiratorul mobil este atribuit un sistem de comandă de la distanță la care nu mai există acces.</p>	<p>Posesori sau utilizatori diferiți ai aspiratorului mobil.</p>	<p>Resetați modulul de recepție post-echipare Activați modul automat al aspiratorului mobil (consultați manualul de exploatare al aspiratorului mobil), iar apoi mențineți apăsată tasta de conectare [2-1] timp de 10 secunde, până când LED-ul rotativ se stinge.</p>

Problemă	Cauzele posibile	Mijloace de remediere
Aspiratorul mobil nu recepționează semnale de la un sistem de comandă de la distanță conectat	Parametrii de conectare de la sistemul de comandă de la distanță și aspiratorul mobil nu mai coincid.	<p>Toate aparatele salvate în modulul de recepție post-echipare sunt șterse.</p> <p>Resetați sistemul de comandă de la distanță</p> <p>Mențineți apăsată timp de 10 secunde tasta de conectare [1-1] și tasta MAN [1-3] de la sistemul de comandă de la distanță.</p> <p>Dacă resetarea a reușit, afișajul cu LED-uri se aprinde intermitent în magenta. Sistemul de comandă de la distanță poate fi conectat din nou cu aspiratorul mobil (consultați ca-</p>

Problemă	Cauzele posibile	Mijloace de remediere
Un acumulator conectat cu succes în prealabil nu mai poate controla aspiratorul mobil.	Aspiratorul mobil a fost pornit cu acumulatorul și oprit de la sistemul de comandă de la distanță. Semnalul de oprire al sistemului de comandă de la distanță are prioritate față de acumulatorul tocmai conectat, astfel încât legătura acumulatorului se anulează.	capitolul 6.2 (Sistemul de comandă de la distanță) Conectarea acumulatorului cu aspiratorul mobil consultați capitolul 6.3

1 Semboller



Genel tehlike ikazı



Elektrik çarpması tehlikesi



Kullanım kılavuzunu ve güvenlik uyarılarını okuyun!



Evsel atıklar içine atmayın.



İpucu, uyarı



Kullanım talimatı

2 Güvenlik uyarıları



İKAZ! Tüm güvenlik uyarılarını ve talimatları okuyun. İş güvenliğine ve talimatlara uyulmaması durumunda elektrik çarpması, yangın ve/veya ağır yaralanmalar meydana gelebilir.

Gelecekte de kullanmak için tüm güvenlik uyarılarını ve talimatları saklayın.

3 Teknik özellikler

Uzaktan kumanda	CT-F I
Ek donanım alıcı modülü	CT-F I/M
Frekans	2402 Mhz – 2480 Mhz
Eşdeğer izotrop ışıma gücü (EIRP)	< 10 dBm

4 Amacına uygun kullanım

Uzaktan kumanda veya **Bluetooth®** akü bir akülü elektrikli el aleti ile bağlantılı olarak bir mobil toz emiciyi otomatik olarak açabilir veya kapatabilir, ama bunun için mobil toz emicide bir ek donanım alıcı modülü mevcut olmalıdır.

Ek donanım alıcı modülü, modül yuvasına sahip tüm mobil toz emicilere takılabilir (CT 26/36/48).



Amacına uygun olmayan kullanım durumunda sorumluluk kullanıcıya aittir.

5 Cihaz elemanları

Uzaktan kumanda

- [1-1] Bağlantı tuşu
- [1-2] LED gösterge
- [1-3] MAN tuşu (manuel açma)
- [1-4] Uzaktan kumanda sabitleme bantları için yuva
- [1-5] Uzaktan kumanda sabitleme bantları (Ø 27/Ø 36)

Ek donanım alıcı modülü

- [2-1] Bağlantı tuşu
[2-2] LED gösterge

Belirtilen şekiller* kullanım kılavuzunun ilk sayfasında bulunur.

* Şekiller orijinallerden farklı olabilir.

6 İşletim



DİKKAT

Yaralanma tehlikesi, Mobil toz emicinin beklenmeyen şekilde çalışmaya başlaması

- Mobil toz emici ile yapılan tüm çalışmalardan önce, mobil toz emiciye hangi uzaktan kumandanın ve hangi akülü elektrikli el aletinin bağlı olduğunu kontrol edin!

6.1 Ek donanım alıcı modülü



UYARI

Yaralanma tehlikesi, elektrik çarpması

- ▶ Makinedeki tüm çalışmalardan önce mutlaka elektrik fişini prizden çekin!
- ▶ Ek donanım alıcı modülü montajı sadece yetkili bir elektrik teknisyeni tarafından yürütülebilir.
- ▶ Montaj sonrasında ilgili yönetmeliklere uygun olarak bir elektriksel güvenlik testi yürütülmelidir.

Montaj [4]

- ▶ ❶ Kapağın üstündeki ve altındaki iç altıgen vidaları sökün.

- ▶ ❷ Mobil toz emici üzerindeki kapağı çıkarın.
- ▶ ❸ Ek donanım alıcı modülünü, elektroniğe uygun biçimde mobil toz emiciye takın.
- ▶ ❹ Ek donanım alıcı modülünün üstündeki ve altındaki iç altıgen vidaları sıkın.

LED gösterge

LED gösterge [2-2] ek donanım alıcı modülünün Bluetooth® fonksiyonlarını gösterir:



Yavaşça dönen ve yanıp sönen mavi ışık

Akülü elektrikli el aletiyle geçici olarak bağlantı kurmaya hazır



Hızlı dönen ve yanıp sönen mavi ışık

Uzaktan kumanda ile kalıcı bağlantı kurmaya hazır

Mobil uç cihaz bağlantısı

Ek donanım alıcı modülünü, Festool Work uygulaması üzerinden bir mobil uç cihaza bağlayın (örn. bir yazılım güncellemesi için).

- LED göstergesi hızla ve döner biçimde yanıp sönmeye başlayana kadar ek donanım alıcı modülündeki bağlantı tuşuna **[2-1]** basın **[2-2]**

Ek donanım alıcı modülü 60 saniye süreyle bağlantıya hazırdır.

- Korumalı bağlantıyı yetkilendirmek için Festool Work uygulamasındaki talimatlara uyulmalıdır.

6.2 Uzaktan kumanda

Montaj

- Uzaktan kumanda, uygun sabitleme bandıyla **[1-5]** emme hortumuna takılmalıdır **[3]**.

LED gösterge

Uzaktan kumandanın LED göstergesi, Bluetooth® fonksiyonlarına ek olarak uzaktan kumandanın şarj durumunu da gösterir:



1x mavi yanıp sönme

Bağlantı tuşuna **[1-1]** veya MAN tuşuna **[1-3]** basıldığı kaydedildi.



1x mor yanıp sönme

Uzaktan kumanda sıfırlandı.



kırmızı yanıp sönme

Uzaktan kumanda pili neredeyse boşalmış ve değiştirilmesi gerekiyor.

Mobil uç cihaz bağlantısı

Uzaktan kumandayı, Festool Work uygulaması üzerinden bir mobil uç cihaza bağlayın (örn. bir yazılım güncellemesi için).

- Uzaktan kumandanın bağlantı tuşuna **[1-1]**, LED göstergesi **[1-2]** mavi yanıp sönen kadar basın.

Uzaktan kumanda 60 saniye süreyle bağlantıya hazırdır.

- Korumalı bağlantıyı yetkilendirmek için Festool Work uygulamasındaki talimatlara uyulmalıdır.

Mobil toz emici ile uzaktan kumanda arasında bağlantı kurulması



Teslimat kapsamında uzaktan kumanda ve ek donanım alıcı modülü mevcutsa cihazlar arasındaki bağlantı önceden ayarlanmıştır ve bu adım atlanabilir.

Türkçe

i Bir uzaktan kumanda ile bir başka mobil toz emici arasında bağlantı kurabilmek için uzaktan kumandanın sıfırlanması gereklidir (bkz. Hata giderme bölümü).

- Mobil toz emicinin otomatik modunu etkinleştirin.
- Ek donanım alıcı modülündeki bağlantı tuşuna **[2-1]** yakl. 3 saniye süreyle, LED gösterge hızlı ve döner şekilde yanıp sönene kadar basın **[2-2]**.

Ek donanım alıcı modülü 60 saniye süreyle bağlantıya hazırdır.

- Uzaktan kumandadaki MAN tuşuna **[1-3]** basın.

Uzaktan kumanda ek donanım alıcı modülünde kalıcı olarak kaydedilmiştir.

i Mobil toz emici aynı anda maksimum beş uzaktan kumandaya bağlanabilir.

Açma/kapatma

Uzaktan kumanda mobil toz emiciye bağlandıktan sonra, mobil toz emici uzaktan kumanda ile açılabilir ve kapatılabilir.

- Mobil toz emicinin otomatik modunu etkinleştirin.
- Açmak/kapatmak için uzaktan kumanda **[1-2]** üzerindeki MAN tuşuna basın.

i Mobil toz emici eğer akü ile birlikte açılmış ve uzaktan kumanda ile kapatılmışsa bağlı olan

akü ile mobil toz emici arasındaki geçici bağlantı kopar. Ardından akü ile yeniden bağlantı kurulabilir.

- ① Uzaktan kumanda ile mobil toz emici arasındaki bağlantı, mobil toz emici manuel olarak kapatılırsa aynen korunur.

Uzaktan kumanda pilini değiştirin [5]

- ① Uzaktan kumanda CR 2032 tipi pille çalışır.
- ① Pil gözü açıldığında contayı (20x1,3mm) değiştirmeniz önerilir.

- ① Pil gözünün kilidini açın.
- ② Pili değiştirin.
- ③ Pil gözünü kapatın.

6.3 Akü

Akünün mobil toz emiciye bağlanması

- Mobil toz emicinin otomatik modunu etkinleştirin (bkz. Mobil toz emici kullanım kılavuzu).
- Akülü elektrikli el aleti zaten kullanımda ise akünün kapasite göstergesinin sönmük olduğundan emin olun, ancak bu durumda bağlantı kurmak mümkün olur (bazı durumlarda birkaç saniye sürebilir).
- Mobil toz emici **[2-1]** veya uzaktan kumanda üzerindeki **[1-1]** bağlantı tuşuna bir defa basın.

Türkçe

Mobil toz emici üzerindeki LED yavaşça yanıp sönen ve dönen mavi ışık gösteriyor ve mobil toz emici 60 saniye süreyle bağlantıya hazır.

► Akülü elektrikli el aletini açın.

Mobil toz emici de çalışır ve akü, mobil toz emici manuel olarak kapatılana kadar bağlı kalır.

 Mobil toz emiciye ikinci bir akü bağlandığında ilk akünün bağlantısı kesilir.

Akünün mobil toz emici bağlantısının kesilmesi

Akü ile mobil toz emici arasındaki bağlantıyı kesmek için aşağıdaki adımlardan birini gerçekleştirin:

- Mobil toz emiciyi akımsız hale getirmek
- Aküyü şarj cihazına yerleştirmek
- Mobil toz emici ile başka bir akü arasında bağlantı kurmak

7 Bakım ve kontrol



UYARI

Yaralanma tehlikesi, Elektrik çarpması

- Tüm bakım ve onarım çalışmalarında aküyü elektrikli el aletinden çıkarın!
- Motor gövdesinin açılmasını gerektiren tüm bakım ve onarım çalışmaları sadece yetkili bir müşteri hizmetleri servisi tarafından gerçekleştirilmelidir.



Müşteri hizmetleri ve onarım sadece üretici veya yetkili servis tarafından yürütülmelidir. En yakın adres

için: www.festool.com/service

8 Çevre



Aleti evsel atıklar içine atmayın!

Cihazlar, aksesuarlar ve ambalajlar çevreye zarar vermeyecek biçimde yeniden değerlendirilmeye tabi tutulmalıdır. Geçerli ulusal düzenlemelere uyun.

Sadece AB: Ulusal hukukun bir parçası olan elektrikli ve elektronik eski aletler ve dönüşüm hakkındaki Avrupa Direktifi uyarınca, kullanılmış elektrikli el aletleri ayrı olarak toplanır ve çevreye zarar vermeyecek biçimde yeniden değerlendirmeye tabi tutulur.

REACH hakkındaki bilgiler: www.festool.com/reach

9 Genel uyarılar

9.1 Bluetooth® hakkında bilgi

Aletin Bluetooth® üzerinden Festool Work uygulamasına bağlandığı ve korumalı bağlantı yetkilendirildiği andan itibaren alet otomatik olarak Festool Work uygulamasına bağlanır. Cihaz daha sonra Bluetooth® üzerinden düzenli olarak durum bilgisi (ID, çalışma durumu vb.) gönderir.

Bluetooth® markası ve logoları Bluetooth SIG, Inc.'nin tescilli markalarıdır ve TTS Tooltechnic Systems AG & Co. KG ve Festool tarafından lisanslı olarak kullanılmaktadır.

9.2 Veri korumasına yönelik bilgiler

Elektrikli el aletinde makine ve işletim verilerinin otomatik kaydı için bir çip mevcuttur. Kaydedilen verilerde doğrudan kişi referansı bulunmaz.

Bu veriler özel aletler aracılığıyla temassız şekilde okunabilir ve Festool tarafından sadece hata diyagnozu, onarım ve garanti işlemleri, kalite iyileştirmesi veya elektrikli el aletinin geliştirilmesi amaçlarıyla kullanılır. Bunun ötesinde bir veri kullanımı müşteri izni olmadan gerçekleşmez.

10 Arıza giderme

Problem	Olası sebepleri	Onarımı
Mobil toz emiciye bir uzaktan kumanda tayin edildi, ama uzaktan kumandaya erişilemiyor.	Mobil toz emici için farklı sahip veya kullanıcı.	Ek donanım alıcı modülü sıfırlaması Mobil toz emicinin otomatik modunu etkinleştirin (bkz. Mobil toz emici kullanım kılavuzu) ve ardından dönen LED sönene kadar bağlantı tuşunu [2-1] 10 saniye basılı tutun. Ek donanım alıcı modülünde kaydedilen tüm cihazlar silindi.
Mobil toz emici, bağlı uzaktan ku-	Uzaktan kumanda ve mobil toz emici bağlantı parametreleri artık örtüşmüyor.	Uzaktan kumandanın sıfırlanması

Problem	Olası sebepleri	Onarımı
mandadan sinyal almıyor		Bağlantı tuşunu [1-1] ve uzaktan kumandadaki MAN tuşunu [1-3] 10 saniye basılı tutun. Sıfırlama başarılı olduğunda LED gösterge mor yanar. Uzaktan kumanda yeniden mobil toz emiciye bağlanabilir (bkz. Bölüm 6.2 Uzaktan kumanda)
Önceden başarıyla bağlanan bir akü, mobil toz emiciyi artık kumanda edemez.	Mobil toz emici akü ile birlikte açıldı ve uzaktan kumanda ile kapatıldı. Uzaktan kumandanın kapatma sinyali bağlı aküye göre önceliğe sahiptir ve bu nedenle akünün bağlantısı kesilir.	Mobil toz emici ile akü arasında bağlantı kurulması bkz. Bölüm 6.3

1 Simboli

Upozorenje na opštu opasnost



Upozorenje na električni udar



Uputstvo za upotrebu, pročitajte sigurnosne napomene!



Ne bacajte u kućni otpad.



Savet, napomena



Uputstvo za rukovanje

2 Sigurnosne napomene

UPOZORENJE! Pročitajte sve sigurnosne napomene i uputstva. Propusti do kojih može doći usled nepridržavanja sigurnosnih napomena i uputstava mogu uzrokovati električni udar, požar i/ili teške povrede.

Čuvajte sve sigurnosne napomene i uputstva za buduće korišćenje.

3 Tehnički podaci

Daljinski upravljač	CT-F I
Naknadno ugradiv prijemni modul	CT-F I/M
Frekvencija	2402 Mhz – 2480 Mhz
Ekvivalentna izotropna izračena snaga (EIRP)	<10 dBm

4 Namenska upotreba

Daljinski upravljač kao i **Bluetooth®** baterijsko pakovanje u kombinaciji sa baterijskim električnim alatom automatski mogu da uključe i isključe usisivač, ukoliko je na usisivaču ugrađen naknad-

no ugradiv prijemni modul. Naknadno ugradiv prijemni modul se može primeniti za sve usisivače sa oknom za modul (CT 26/36/48).



Korisnik je odgovoran u slučaju nepravilnog korišćenja.

5 Elementi uređaja

Daljinski upravljač

- [1-1] Taster za povezivanje
- [1-2] LED prikaz
- [1-3] MAN taster (manuelno uključivanje)
- [1-4] Prijem za trake za pričvršćivanje daljinskog upravljača
- [1-5] Trake za pričvršćivanje daljinskog upravljača (Ø 27/Ø 36)

Naknadno ugradiv prijemni modul

[2-1] Taster za povezivanje

[2-2] LED prikaz

Navedene ilustracije* se nalaze na početku uputstva za upotrebu.

* Ilustracije mogu odstupati od originala.

6 Tokom rada



OPREZ

opasnost od povreda, neočekivano pokretanje usisivača

- Pre upotrebe usisivača proverite koji daljinski upravljač i koji baterijski električni alat su povezani sa usisivačem!

6.1 Naknadno ugradiv prijemni modul



UPOZORENJE

Opasnost od povreda, strujni udar

- Pre svih radova na mašini, izvucite utikač iz utičnice!
- Ugradnju naknadno ugradivog prijemnog modula sme da sprovede samo ovlašćeni stručni električar.
- Nakon ugradnje sprovedite električnu sigurnosnu proveru u skladu sa odgovarajućim propisima.

Montaža [4]

- **1** Uklonite šestougane vijke sa blende gore i dole.
- **2** Skinite blendu sa usisivača.

Srpski

- ▶ **3** U usisivač ubacite naknadno ugradiv prijemni modul koji odgovara elektronicu.
- ▶ **4** Zategnite šestougaone vijke na naknadno ugradivom prijemnom modulu gore i dole.

LED prikaz

LED prikaz **[2-2]** pokazuje Bluetooth® funkciju naknadno ugradivog prijemnog modula:



plavo sporo rotirajuće treperenje

spremno za privremeno povezivanje baterijskog električnog alata



plavo brzo rotirajuće treperenje

spremno za trajno povezivanje daljinskog upravljača

Povezivanje mobilnog krajnjeg uređaja

Preko Festool Work aplikacije povežite naknadno ugradivi prijemni modul sa mobilnim krajnjim uređajem (npr. za ažuriranje softvera).

- ▶ Pritisnite taster za povezivanje na naknadno ugradivom prijemnom modulu **[2-1]**, sve dok LED prikaz ne počne brzo rotirajući da treperi **[2-2]**

Naknadno ugradivi prijemni modul je 60 sekundi spreman za povezivanje.

- Za autorizaciju bezbedne veze, pratite uputstva u Festool Work aplikaciji.

6.2 Daljinski upravljač

Montaža

- Postavite daljinski upravljač pomoću odgovarajuće trake za pričvršćivanje **[1-5]** za usisno crevo **[3]**.

LED prikaz

LED prikaz daljinskog upravljača pored Bluetooth® funkcije prikazuje i stanje napunjenosti daljinskog upravljača:



1x plavo treperenje



Registrovano je aktiviranje tastera za povezivanje **[1-1]** ili MAN tastera **[1-3]**.

1x magenta treperenje

Došlo je do resetovanja daljinskog upravljača.



crveno treperenje

Baterija daljinskog upravljača je skoro prazna i mora se zamijeniti.

Povezivanje mobilnog krajnjeg uređaja

Preko Festool Work aplikacije povežite daljinski upravljač sa mobilnim krajnjim uređajem (npr. za ažuriranje softvera).

- Pritisnite taster za povezivanje na daljinskom upravljaču **[1-1]**, sve dok

Srpski

LED prikaz **[1-2]** ne počne da pulsira plavo.

Daljinski upravljač je 60 sekundi spreman za povezivanje.

- Za autorizaciju bezbedne veze, pratite uputstva u Festool Work aplikaciji.

Povezivanje kompleta baterija sa usisivačem

 Ukoliko se u pošiljci nalaze daljinski upravljač i naknadno ugradiv prijemni modul, veza između uređaja je unapred podešena i ovaj korak može biti preskočen.

 Da bi se daljinski upravljač povezao sa drugim usisivačem, neop-

hodno je uraditi resetovanje daljinskog upravljača (videti poglavlje Otklanjanje grešaka).

- Aktivirajte automatski režim usisivača.
- Pritisnite taster za povezivanje na naknadno ugradivom prijemnom modulu **[2-1]** u trajanju od oko 3 sekunde, sve dok LED prikaz ne počne brzo rotirajući da treperi **[2-2]**.

Naknadno ugradivi prijemni modul je 60 sekundi spreman za povezivanje.

- Pritisnite MAN taster **[1-3]** na daljinskom upravljaču.

Daljinski upravljač je trajno memorisan u naknadno ugradivom prijemnom modulu.

- i** Usisivač istovremeno može biti povezan sa do pet daljinskih upravljača.

Uključivanje/isključivanje

Nakon što je daljinski upravljač povezan sa usisivačem, usisivač može biti uključen i isključen pomoću daljinskog upravljača.

- ▶ Aktivirajte automatski režim usisivača.
- ▶ Za uključivanje/isključivanje pritisnite MAN taster na daljinskom upravljaču **[1-2]**.

- i** Ukoliko je usisivač inicijalno uključen pomoću baterijskog pakovanja, a isključen pomoću daljin-

skog upravljača, povezano baterijsko pakovanje gubi privremenu vezu sa usisivačem. Potom se baterijsko pakovanje može iznova povezati.

- i** Uspostavljena veza između daljinskog upravljača i usisivača ostaje trajno zapamćena i nakon ručnog isključivanja usisivača.

Zamena baterije daljinskog upravljača [5]

- i** Daljinski upravljač pokreće baterija tipa CR 2032.

i Kada se otvori pregrada za baterije, preporučuje se zamena za-
ptivka (20x1,3 mm).

- ▶ **1** Otvorite poklopac pregrade za baterije.
- ▶ **2** Zamenite bateriju.
- ▶ **3** Zatvorite pregradu za baterije.

6.3 Baterijsko pakovanje

Povezivanje baterijskog pakovanja sa usisivačem

- ▶ Aktivirajte automatski režim usisivača (videti Uputstvo za upotrebu usisivača).
- ▶ Ukoliko je baterijski električni alat bio aktivan, uverite se da se isključio prikaz kapaciteta baterijskog paketa,

kako bi povezivanje bilo moguće (u pojedinačnim slučajevima može trajati više sekundi).

- ▶ Jednom pritisnite taster za povezivanje na usisivaču **[2-1]** ili na daljinskom upravljaču **[1-1]**.

LED na usisivaču treperi plavo, sporo rotirajući, i usisivač je spreman za povezivanje tokom 60 sekundi.

- ▶ Uključite baterijski električni alat. *Usisivač se uključuje, a baterijski paket je povezan sve do ručnog isključivanja usisivača.*

i Ukoliko je sa usisivačem povezan drugi baterijski paket, veza sa prvim baterijskim paketom će biće prekinuta.

Skidanje baterijskog paketa sa usisivača

Da biste prekinuli vezu baterijskog paketa i usisivača, primenite jedan od sledećih koraka:

- Usisivač isključite iz struje
- Stavite baterijski paket na uređaj za punjenje
- Povežite drugi baterijski paket sa usisivačem

7 Održavanje i nega



UPOZORENJE

Opasnost od povreda, strujni udar

- Pre svih radova održavanja i nege uvek izvadite baterijski paket iz električnog alata!
- Sve radove održavanja i popravke, koji zahtevaju otvaranje kućišta motora, sme obavljati samo ovlašćena servisna radionica.



Korisnički servis i popravka samo od strane proizvođača ili servisnih radionica. Najbliža adresa na: www.festool.com/service

8 Životna sredina



Ne bacajte uređaj u kućni otpad! Uređaje, opremu i ambalažu reciklirati na ekološki prihvatljiv način. Osigurajte usaglašenost sa važećim nacionalnim propisima.

Samo EU: U skladu sa Direktivom EU o odlaganju električne i elektronske opreme i njenoj implementaciji u nacionalnom zakonodavstvu, propisano je da se elektronska oprema mora posebno prikupljati i reciklirati na ekološki prihvatljiv način.

Informacije o REACH: www.festool.com/reach

9 Opšte napomene

9.1 Informacije o Bluetooth® vezi

Čim se uređaj preko Bluetooth® veze poveže sa Festool Work aplikacijom i dobije se autorizacija bezbedne veze, uređaj se automatski povezuje sa Festool Work aplikacijom. Uređaj tada redovno šalje informacije o statusu (ID, radno stanje itd.) preko Bluetooth® veze.

Naziv marke Bluetooth® i logoi su registrovane marke Bluetooth SIG, Inc. i za njihovu upotrebu TTS Tooltechnic Systems AG & Co. KG, a time i Festool poseduje licencu.

9.2 Informacije o zaštiti podataka

Električni alat sadrži čip za automatsko memorisanje podataka o mašini i režimu rada. Memorisani podaci ne sadrže direktnu vezu ka osobama.

Podaci se mogu beskontaktno pročitati pomoću specijalnih uređaja, i od strane

Festool-a se koriste isključivo za dijagnozu grešaka, sprovođenje popravki i garancije kao i poboljšanje kvaliteta odn. daljeg razvoja električnog alata. Korišćenje podataka mimo toga – bez isključivog pristanka mušterija – neće uslediti.

10 Otklanjanje grešaka

Problem	Mogući uzroci	Saveti
Usisivaču je dodeljen daljinski upravljač kojem se više ne može pristupiti.	Različiti vlasnici odnosno korisnici usisivača.	<p>Resetovanje naknadno ugradivog prijemnog modula</p> <p>Aktivirajte automatski režim usisivača (videti Uputstvo za upotrebu usisivača) i nakon toga držite taster</p>

Problem	Mogući uzroci	Saveti
		<p>za povezivanje [2-1] pritisnutim 10 sekundi, dok se ne isključi rotirajuća LED.</p> <p>Svi memorisani uređaji u naknadno ugrađivom prijemnom modulu biće izbrisani.</p>
Usisivač ne prihvata signale povezanog daljinskog upravljača	Parametri veze daljinskog upravljača i usisivača više se ne podudaraju.	<p>Resetovanje daljinskog upravljača</p> <p>Taster za povezivanje [1-1] i MAN taster [1-3] na daljinskom upravljaču držite pritisnutim 10 sekundi.</p> <p>LED prikaz svetli magenta, ukoliko je došlo do resetovanja. Daljinski upravljač se</p>

Problem	Mogući uzroci	Saveti
		iznova može povezati sa usisivačem (videti poglavlje 6.2 Daljinski upravljač)
Prethodno uspešno povezano baterijsko pakovanje ne može više da upravlja usisivačem.	Usisivač je uključen pomoću baterijskog paketa, a isključen pomoću daljinskog upravljača. Signal za isključenje daljinskog upravljača ima prioritet u odnosu na upravo povezani baterijski paket, tako da se veza sa baterijskim paketom poništava.	Povezivanje daljinskog upravljača sa usisivačem vidite poglavlje 6.3

1 기호



일반적인 위험에 대한 경고



감전에 대한 경고



사용 설명서, 안전 수칙을 읽으십시오!



가정용 쓰레기로 폐기하지 마십시오.



유용한 정보, 지침



행동 지침



CT-F I/M:

R-C-Fe8-CTFIM

CT-F I:

R-C-Fe8-CTFI

A/S: 02-6022-6740

www.festool.co.kr

2 안전 수칙



경고! 모든 안전 수칙 및 지침을 숙지하십시오. 안전 수칙 및 지침을 준수하지 않으면 감전, 화재, 심각한 상해 등이 발생할 수 있습니다.

모든 안전 수칙 및 지침은 언제든지 참조할 수 있도록 잘 보관하십시오.

3 기술자료

리모컨	CT-F I
추가 장착 수신 모듈	CT-F I/M
주파수	2402 Mhz - 2480 Mhz
등가 등방성 복사전 력(EIRP)	< 10 dBm

4 기본 용도

리모컨 및 블루투스® 배터리팩을 충전 전 동 공구에 결합하여 사용할 경우, 이동식 집진기에 추가 장착 수신 모듈이 장착되어 있으면 이동식 집진기를 자동으로 켜고 끌 수 있습니다. 추가 장착 수신 모듈은 모듈 슬롯을 이용하여 모든 이동식 집

진기에 설치할 수 있습니다(CT 26/36/48).



잘못된 사용으로 인한 책임은 사용자에게 있습니다.

5 공구 구성 요소

리모컨

- [1-1] 연결 버튼
- [1-2] LED 디스플레이
- [1-3] MAN 버튼(수동으로 전원 켜기)
- [1-4] 리모컨 고정 밴드 홀더
- [1-5] 리모컨 고정 밴드(Ø 27/Ø 36)

추가 장착 수신 모듈

- [2-1] 연결 버튼
- [2-2] LED 디스플레이

한국어

사용 설명서의 전반부에 이와 관련된 그림*이 나와 있습니다.

* 그림은 원래 제품과 차이가 있을 수 있습니다.

6 작동



주의

부상 위험, 이동식 집진기의 예상지 못한 작동

- ▶ 이동식 집진기를 이용해 작업을 진행하기 전에 항상 이동식 집진기에 어떤 리모컨과 충전 공구가 연결되어 있는지 확인하십시오!

해당 무선 설비는 운용 중 전파혼신 가능성이 있음.

6.1 추가 장착 수신 모듈



경고

상해 위험, 감전

- ▶ 공구 장비에서 작업하기 전에 항상 전원 플러그를 전원 소켓으로부터 분리하십시오!
- ▶ 추가 장착 수신 모듈 장착은 공인된 전기 기술자를 통해서만 진행할 수 있습니다.
- ▶ 장착 후 통용되는 규정에 따라 전기 안전 점검을 진행하십시오.

조립 [4]

- ▶ ❶ 커버 위/아래의 육각 구멍 볼트를 제거하십시오.
- ▶ ❷ 이동식 집진기의 커버를 분리하십시오.

- ▶ ③ 이동식 집진기에 전자 장치가 포함된 추가 장착 수신 모듈을 끼우십시오.
- ▶ ④ 추가 장착 수신 모듈 위/아래의 육각 구멍 볼트를 조이십시오.

LED 디스플레이

LED 디스플레이 [2-2] 는 추가 장착 수신 모듈의 블루투스® 작동 여부를 보여줍니다.



느리게 회전하며 청색으로 깜박임

충전 전동 공구에 일시적으로 연결 가능한 상태



빠르게 회전하며 청색으로 깜박임

리모컨에 지속적으로 연결 가능한 상태

모바일 단말기 연결하기

Festool Work 앱을 통해 추가 장착 수신 모듈을 모바일 단말기에 연결하십시오 (예: 소프트웨어 업데이트를 위해).

- ▶ LED 디스플레이가 빠르게 회전하며 깜박일 때까지 추가 장착 수신 모듈 [2-1]을 누르십시오. [2-2] 추가 장착 모듈은 60초 동안 연결 가능한 상태를 유지합니다.

- ▶ 안전한 연결 확인을 위해 Festool Work 앱에서 제시되는 내용을 따르십시오.

6.2 리모컨

조립

- ▶ 해당 고정 밴드 [1-5]를 이용하여 집진 호스에 리모컨을 연결하십시오 [3].

한국어

LED 디스플레이

리모컨의 LED 디스플레이는 블루투스® 기능 외에도 리모컨의 충전 상태를 표시합니다.



청색으로 1회 깜박임

연결 버튼 [1-1] 또는 MAN 버튼 [1-3] 조작이 수신되었습니다.



자홍색으로 1회 깜박임

리모컨이 리셋되었습니다.



적색으로 깜박임

리모컨의 배터리는 거의 방전된 상태이므로 교체해야 합니다.

모바일 단말기 연결하기

Festool Work 앱을 통해 리모컨을 모바일 단말기에 연결하십시오(예: 소프트웨어 업데이트를 위해).

- ▶ LED 디스플레이 [1-2]가 청색으로 바뀔 때까지 리모컨 [1-1]의 연결 버튼을 누르십시오.

리모컨은 60초 동안 연결 가능한 상태를 유지합니다.

- ▶ 안전한 연결 확인을 위해 Festool Work 앱에서 제시되는 내용을 따르십시오.

이동식 집진기에 리모컨 연결하기



공급 사양에 리모컨 및 추가 장착 수신 모듈이 포함되어 있는 경우, 장치 간 연결이 사전에 설정되어

있으므로, 이 단계는 바로 넘어갈 수 있습니다.

- i** 다른 이동식 집진기에 리모컨을 연결하려면, 리모컨을 리셋해야 합니다(고장 해결 단원 참조).

- ▶ 이동식 집진기의 자동 모드를 활성화 시키십시오.
- ▶ LED 디스플레이가 빠르게 회전하며 깜박일 때까지 추가 장착 수신 모듈 **[2-1]**을 약 3초 간 누르십시오 **[2-2]**.

추가 장착 모듈은 60초 동안 연결 가능한 상태를 유지합니다.

- ▶ 리모컨의 MAN 버튼 **[1-3]**을 누르십시오.

리모컨은 추가 장착 수신 모듈에 계속 저장된 상태로 남아 있습니다.

- i** 이동식 집진기에는 최대 다섯 대의 리모컨을 동시에 연결할 수 있습니다.

전원 켜기/끄기

리모컨을 이동식 집진기에 연결한 후에는 리모컨을 이용해 이동식 집진기의 전원을 켜고 끌 수 있습니다.

- ▶ 이동식 집진기의 자동 모드를 활성화 시키십시오.
- ▶ 전원을 켜거나 끄려면 리모컨의 MAN 버튼 **[1-2]**을 누르십시오.

- i** 처음에 배터리팩을 통해 이동식 집진기의 전원을 켜 경우, 연결된 배터리팩은 이동식 집진기와의 연결이 일시적으로 끊어집니다.

한국어

이후에 배터리팩을 다시 연결할 수 있습니다.

- ① 리모컨과 이동식 집진기가 한 번 연결되면 수동으로 이동식 집진기의 전원을 끈 후에도 연결 상태가 계속 지속됩니다.

리모컨의 배터리 교체하기 [5]

- ① 리모컨은 CR 2032 타입의 배터리를 통해 작동됩니다.
- ① 배터리함을 연 후에는 가스켓(20 x 1.3 mm)을 교체하는 것이 좋습니다.
- ▶ ① 배터리함의 마개를 여십시오.
- ▶ ② 배터리를 교체하십시오.

- ▶ ③ 배터리함을 잠그십시오.

6.3 배터리팩

이동식 집진기에 배터리팩 연결하기

- ▶ 이동식 집진기의 자동 모드를 활성화시키십시오(이동식 집진기 사용자 설명서 참조).
- ▶ 충전 전동 공구가 이미 작동 중이었다면, 연결할 수 있도록 배터리팩의 용량 표시계가 꺼져 있는지 확인하십시오(특수한 경우 수 초 정도 소요될 수 있음).
- ▶ 이동식 집진기 [2-1] 또는 리모컨 [1-1]의 연결 버튼을 한 번 누르십시오.

이동식 집진기의 LED가 느리게 회전하며 청색으로 깜박이고, 이동식 집진기는

60초 동안 연결 가능한 상태를 유지합니다.

▶ 충전 전동 공구의 전원을 켜십시오.
이동식 집진기가 작동되기 시작하고, 이동식 집진기를 수동으로 끄기 전까지 배터리팩은 연결된 상태로 유지됩니다.

① 두 번째 배터리팩이 이동식 집진기에 연결되면, 처음 연결했던 배터리팩은 분리됩니다.

이동식 집진기에서 배터리팩 분리하기

배터리팩과 이동식 집진기를 분리하려면, 다음과 같이 작업을 진행하십시오.

- 이동식 집진기에 전기가 흐르지 않도록 전환하기
- 충전기에 배터리팩 끼우기
- 이동식 집진기에 다른 배터리팩 연결하기

7 유지보수 및 관리



경고

부상 위험, 감전

- ▶ 유지보수 및 관리 작업을 하기 전에 항상 전동 공구로부터 배터리팩을 분리하십시오!
- ▶ 모터 하우징을 열어서 작업해야 하는 모든 유지보수 작업 및 수리 작업은 공인된 고객 서비스 센터를 통해서만 진행할 수 있습니다.



고객 서비스 및 수리 제조사 또는 서비스 센터에서만 정식 고객 서비스와 수리 서비스가 제공됩니다.

www.festool.co.kr/서비스

에서 가까운 지점을 찾아보십시오.

8 환경



공구 장비를 가정용 쓰레기로 폐기하지 마십시오! 공구, 액세서리 및 포장재는 환경 보호법에 따라 재활용됩니다. 통용되는 국가별 규정을 준수하십시오.

유럽 국가의 경우만: 전기 및 전자 폐기 장치에 관한 유럽 가이드라인 및 국가법 이행에 따라 사용한 전동 공구는 분리 수거 후 환경 보호법에 따라 재활용해야 합니다.

REACH 규정 관련 정보:

www.festool.com/reach

9 일반 지침

9.1 블루투스®

공구 장비가 블루투스®를 통해 Festool Work 앱에 연결되고 안전한 연결이 확인되는 즉시, 공구 장비는 이 시점 이후 자동으로 Festool Work 앱에 연결됩니다. 공구 장비는 이후 블루투스®를 통해 공구 장비 및 배터리팩의 상태 정보(ID, 작동 상태 등)를 주기적으로 전송합니다.

블루투스® 워드 마크와 로고는 Bluetooth SIG, Inc.의 등록 상표이며, 이 상표는 허가하에 TTS Tooltechnic Systems AG & Co. KG와, 따라서 페스틀에 의해 사용됩니다.

9.2 데이터 보호 관련 정보

해당 전동 공구는 공구 데이터 및 작동 데이터 자동 저장을 위한 칩이 포함되어 있습니다. 저장된 데이터에 직접적인 개인 정보는 포함되어 있지 않습니다.

해당 데이터는 특수 장치를 이용하여 비접촉 방식으로 판독 가능하며, Festool에

서 고장 진단, 수리 및 보증 처리와 품질 개선 또는 후속 개발 용도로만 사용할 수 있습니다. 고객의 명문상 동의 없이는 이러한 용도 외에 다른 목적으로 데이터를 활용할 수 없습니다.

10 고장 해결

문제	예상되는 원인	해결책
이동식 집진기에 접근할 수 없는 리모컨이 배정되어 있습니다.	이동식 집진기 소유주 또는 사용자가 다릅니다.	추가 장착 수신 모듈 리셋 이동식 집진기의 자동 모드를 활성화(사용자 설명서 참조)시킨 후 회전하는 LED가 꺼질 때까지 연결 버튼을 [2-1] 을 10초 간 누르고 계십시오.

문제	예상되는 원인	해결책
		추가 장착 수신 모듈에 저장된 모든 기기가 삭제됩니다.
이동식 집진기에서 연결된 리모컨의 신호를 받지 못합니다.	리모컨 및 이동식 집진기의 연결 매개변수가 일치하지 않습니다.	<p>리모컨 리셋</p> <p>연결 버튼 [1-1] 및 MAN 버튼 [1-3]을 10초 간 누르고 계십시오.</p> <p>리셋이 진행되면 LED 디스플레이가 자홍색으로 깜박입니다. 리모컨을 이동식 집진기에 다시 연결할 수 있습니다(6.2리모컨 단원 참조).</p>
이전에 연결했던 배터리팩을 통해 이동식 집진기를 제어할 수 없습니다.	배터리팩을 통해 이동식 집진기의 전원을 켜 후 리모컨을 통해 전원을 껏습니다. 리모컨의 전원 꺼짐 신호가 방금 연결한 배터리팩보다 우	<p>이동식 집진기에 배터리팩 연결하기</p> <p>단원 참조 6.3</p>

문제	예상되는 원인	해결책
	선 순위를 갖기 때문에 배터 리팩 연결이 해제됩니다.	

경기도 의왕시 맑은내길 67,
501-2호(오전동, 에이엘티지식
산업센터)
(우) 16071
전화: 02-6022-6740
팩스: 02-6022-6799
<http://www.festool.co.kr>

ALT Center A 5F, Malgeunnae-gil 67
Uiwang-si, Gyeonggi-do
16071
phone: 02-6022-6740
fax: 02-6022-6799
<http://www.festool.co.kr>

www.festool.com
Festool GmbH
Wertstraße 20
D-73240 Wendlingen

www.festool.com/REACH
